

MANUAL

Ex9EV

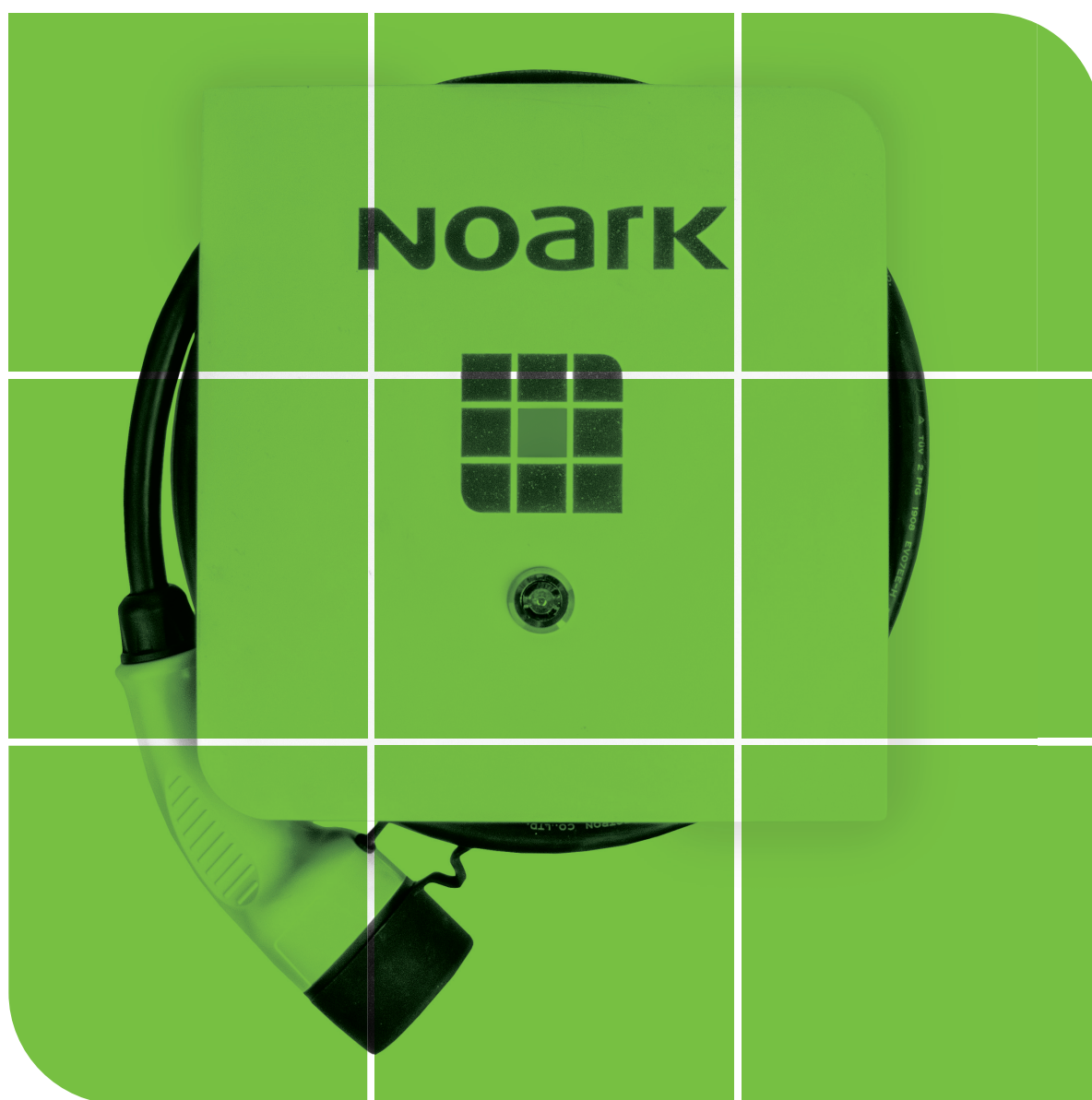

www.noark-electric.eu

NOARK

Ex9EV



Standby solution

Have your charger always available on a same place.



Functional design

Develop to satisfy all your needs.



Reliable protection

B type RCCB integrated.



5 Year Warranty

We stand behind the quality of our products.

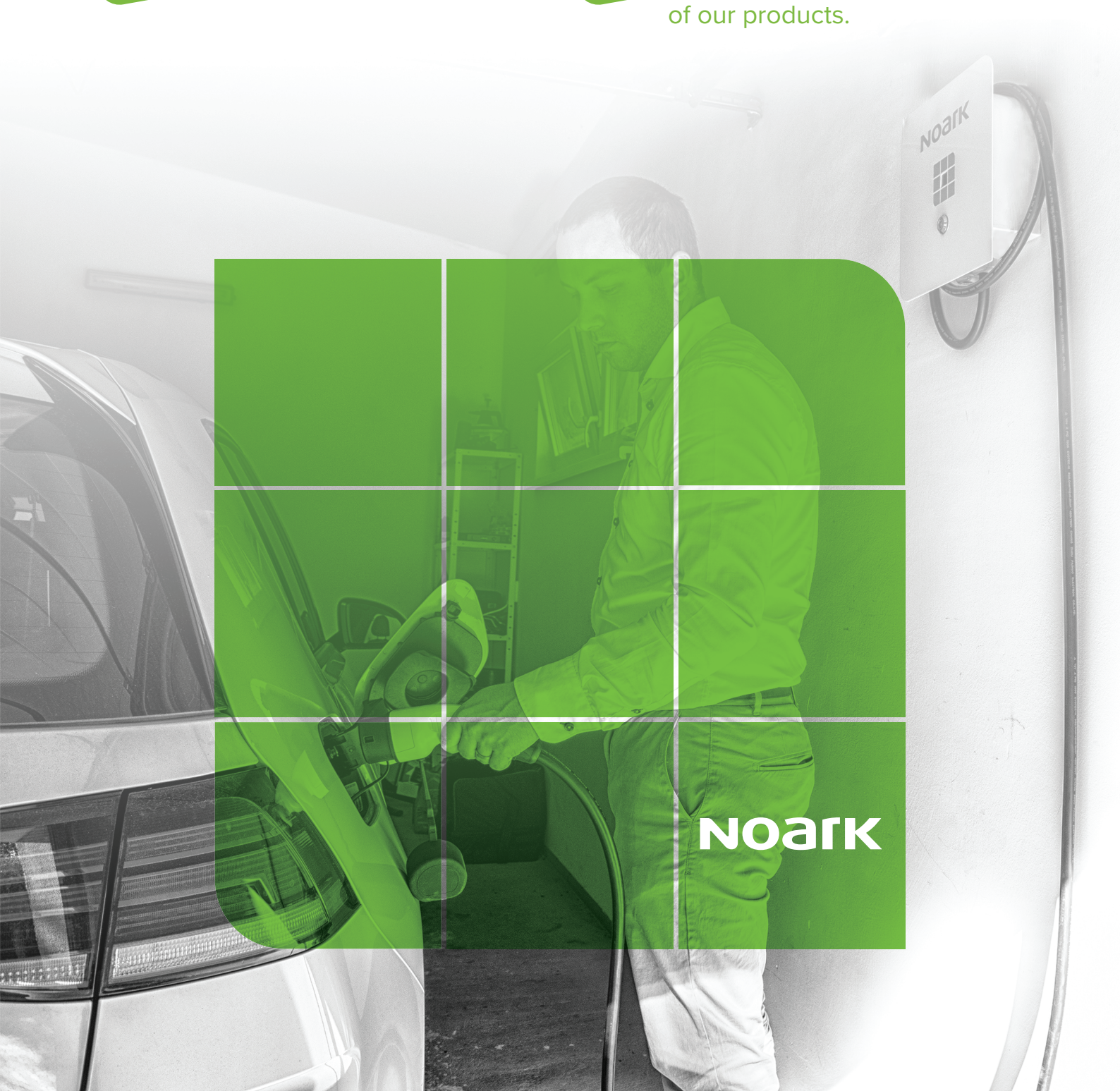

NOARK

Index



Mounting instruction.....2



Wiring diagram - 1phase.....3



Wiring diagram - 3phase.....4



English.....5



Czech.....6



Polish.....7



Romanian.....8



Ukrainian.....9



German.....10



French.....11



Serbian.....12



Slovenian.....13



Croatian.....14



Lithuanian.....15



Latvian.....16

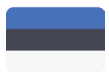

Estonian.....17



Hungarian.....18



Dutch.....19



Spanish.....20

Mounting instructions

mm

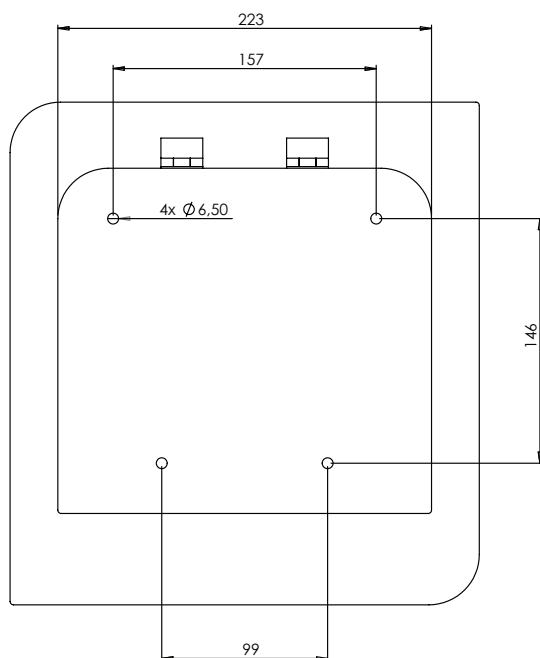
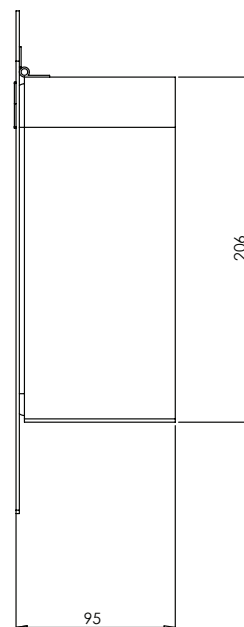
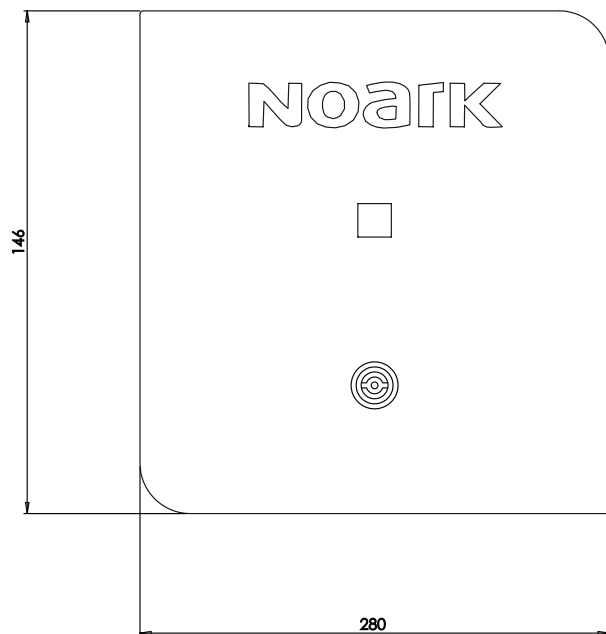

4x .. M6x40 (min)

Wiring diagram - 1phase

Ex9EV1 T1 10A
 Ex9EV1 T1 16A
 Ex9EV1 T1 20A
 Ex9EV1 T1 25A
 Ex9EV1 T1 32A

Ex9EV1 T2 10A
 Ex9EV1 T2 16A
 Ex9EV1 T2 20A
 Ex9EV1 T2 25A
 Ex9EV1 T2 32A

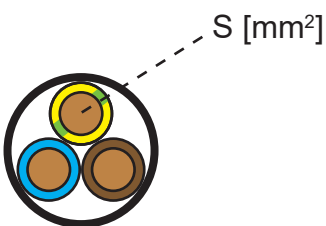
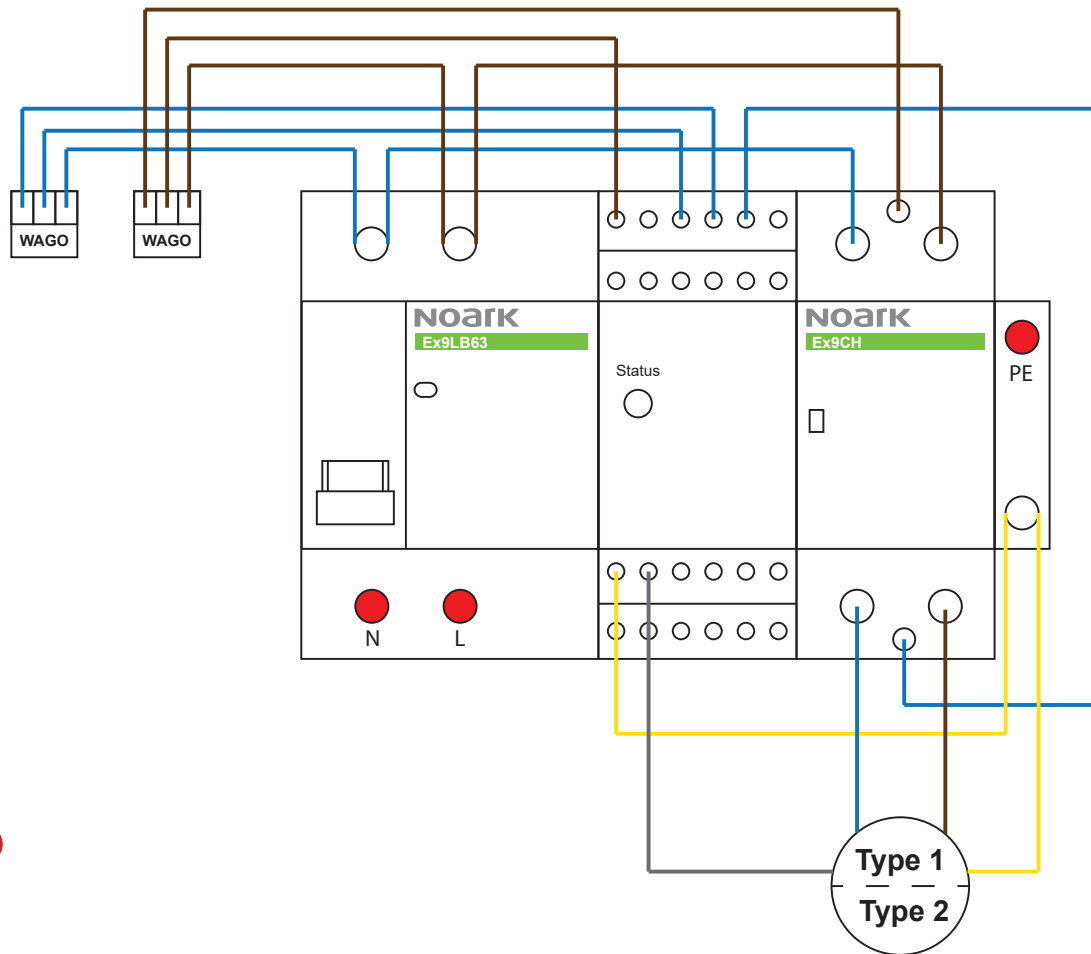

I [A]	10	16	20	25	32
S [mm ²]	2.5	2.5	4	4	6

Wiring diagram - 3phase

Ex9EV3 T2 10A
 Ex9EV3 T2 16A
 Ex9EV3 T2 20A
 Ex9EV3 T2 25A
 Ex9EV3 T2 32A

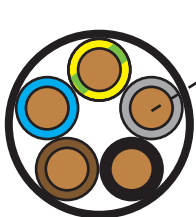
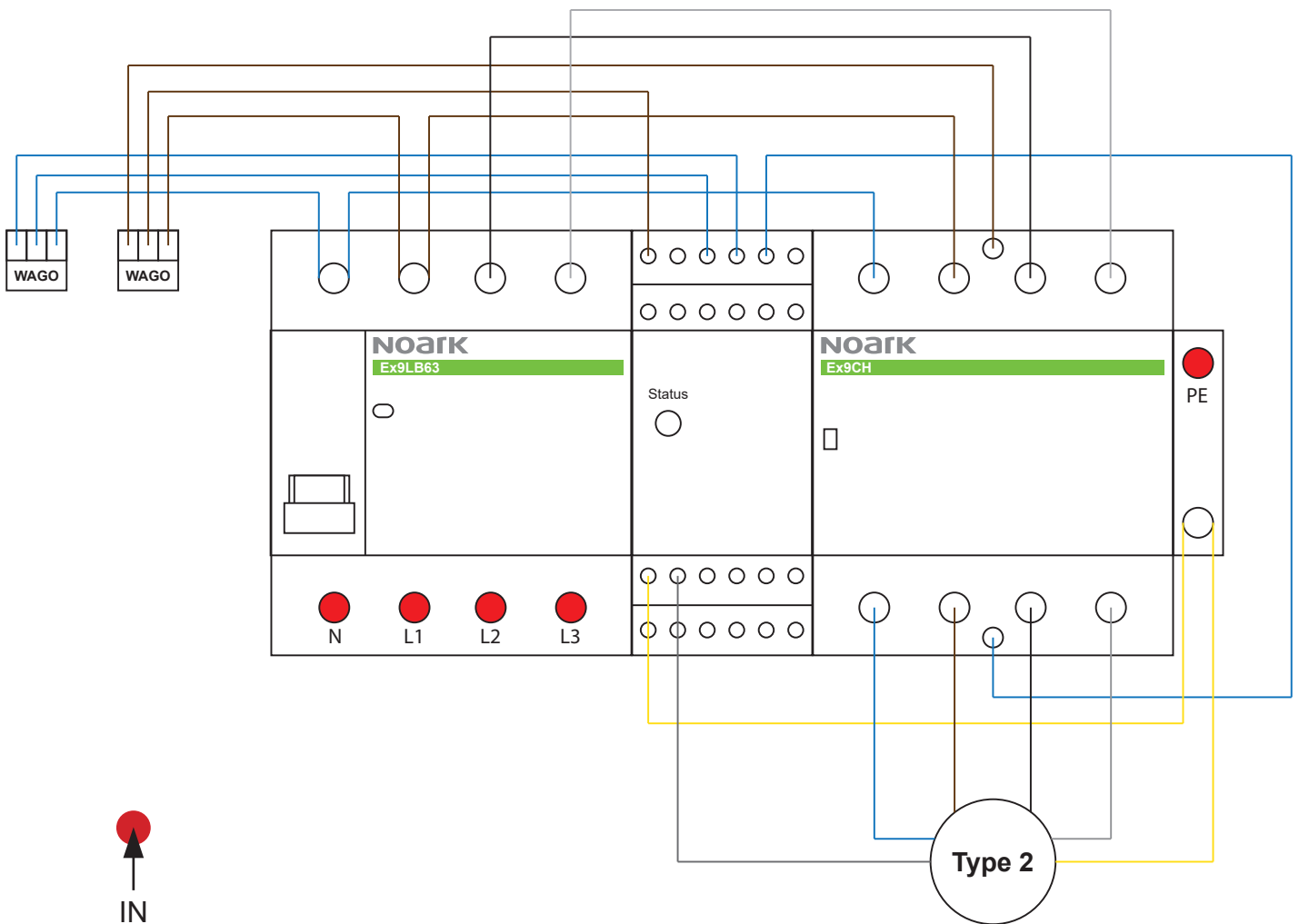

S [mm²]

I [A]	10	16	20	25	32
S [mm ²]	2.5	2.5	4	4	6

Safety instruction

- Read the package leaflet carefully before using the wall-mounted EV charger. Not following the warnings and instructions below may result in fire, electric shock, serious injury, or death.
- Wall-mounted EV chargers are intended only for charging of electric vehicles that support the IEC 62196-1 and IEC 61851-1 standards. Do not use charging accessories for vehicles, that require ventilation during charging, or for any other purposes.
- Do not use wall-mounted EV chargers with plugs that do not comply with regulations and standards.
- Do not use the EV charger if it is damaged in any way or if the LED indicates a serious problem.
- Never attempt to remove, modify or repair the wall-mounted EV chargers. In event of malfunction, please refer to the user manual or contact the dealer whom you bought it from.
- Never disconnect the charging cable from the electric car during charging.
- The wall-mounted EV charger must be always installed according to the legal requirements in the country of installation.
- Do not expose the wall-mounted EV charger to external influences such as heavy rain or snow unnecessarily. Also, try to protect the wall-mounted EV chargers from moisture and water.
- Do not put inflammable, explosives, combustible materials, chemicals, combustible steam and other dangerous articles near the wall-mounted EV charger.
- Never touch the end outlets with sharp objects or any different tool.
- Do not allow children and unauthorized people to handle the charging accessory. Because improper handling of the charger cable and its subsequent use can result in electric shock, fire, serious injury, or death.

Installation and connection of wall-mounted EV charger

1. Install the wall-mounted EV charger directly into a plain wall in convenient position for operation and maintenance. Mounting instructions are at page 2. In case of installation outside, the wall-mounted EV charger should be placed under a roof to avoid direct rain impact.
2. Connect the inlet cable correctly to the wall-mounted EV charger according to wiring diagram at page 3/4. Inlet cable must be of appropriate dimensions according to the maximum charging current and must be protected by appropriate circuit breaker at the superior switchboard. (NOTE: Electrical installation must be done by qualified person!)
3. Turn ON the wall-mounted EV charger by opening the cover and switching ON the RCCB type B inside the charger (Ex9LB63).
4. The self-testing procedure will start, status LED will lights in red, blue and green. Wait till status LED start flashing in blue color.
5. If the procedure is correct, status LED will start flashing in blue color. Now you can connect the plug of wall-mounted EV charger into the electric vehicle. Charging will start automatically.



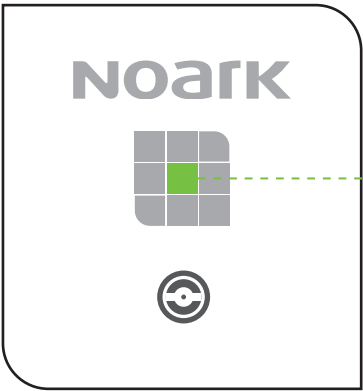



Signalling of LED diode



The diagram shows the front panel of the NOARK wall-mounted EV charger. It features the brand name 'NOARK' at the top, a central LED indicator area with a green square highlighted, and a circular icon at the bottom. A dashed green line connects the highlighted LED area to the status legend on the right.

STATUS

The wall-mounted EV charger can indicate several conditions during charging or immediately after turning ON the RCCB type B inside of EV charger. The explanation for possible states is as following:

-  **No light** - No power / RCCB is switched off / RCCB tripped (leakage current issue)
-  **Flashing blue** - Charger is ready to connect
-  **Solid blue** - Car is connected, not charging
-  **Solid green** - Charging / fully charged
-  **Solid red** - High temperature, not charging (we recommend disconnecting the charger)
-  **Flashing red** - Failure, not charging (check the car system / try to reconnect the car)

Disconnection of the wall-mounted EV charger

1. Firstly, stop the charging in the vehicle.
2. Then you can disconnect the plug.

Never remove the plug during charging!

Problem Solving

- In case of an early termination of charging, check the vehicle's on-board system
- If a high temperature is the cause why charging stopped, disconnect the power cord and allow it to cool down
- If the problem occurs repeatedly, it is necessary to check the connection of the plug, event. contact the seller
- If there is a problem with the wall-mounted EV charger and the charger indicates it, disconnect it, take the necessary steps, and check the plug connection if necessary

Bezpečnostní pokyny

- Před použitím nástěnné EV nabíjecí stanice si pozorně přečtěte příbalovou informaci. Nedodržení níže uvedených pokynů a varování může vést až ke vzniku požáru, úrazu elektrickým proudem, vážnému zranění nebo smrti.
- Nástěnné EV nabíjecí stanice jsou určeny pouze pro nabíjení elektromobilů podporujících standard IEC 62196-1 a IEC 61851-1. Nepoužívejte nabíjecí příslušenství u vozidel, která vyžadují odvětrávání během nabíjení a ani k jiným účelům.
- Nepoužívejte nástěnné EV nabíjecí stanice v kombinaci se zásuvkami, které nespĺňují předpisy a normy.
- Pokud je nástěnná EV nabíjecí stanice jakýmkoli způsobem poškozena nebo signalizuje-li LED dioda vážný problém, nepoužívejte ji.
- Nikdy se nepokoušejte nástěnnou EV nabíjecí stanicí demontovat, upravit nebo opravit. V případě poruchy kontaktujte prodejce a případnou závadu řešte s ním.
- Během probíhajícího nabíjení neodpojujte nabíjecí kabel z elektromobilu.
- Nástěnná EV nabíjecí stanice musí být vždy nainstalovaná podle lokálních předpisů a norem.
- Nástěnnou EV nabíjecí stanicí zbytečně nevystavujte vnějším vlivům jako je silný déšť nebo sněžení. Snažte se nabíjecí kabely chránit také před vlhkostí a před působením vody.
- Nepokládejte hořlaviny, výbušniny, hořlavé materiály, chemikálie, hořlavé páry a jiné nebezpečné předměty do blízkosti nabíjecí stanice.
- Nikdy se nedotýkejte koncových vývodů ostrými předměty nebo jakýmkoliv jiným nářadím.
- Nenechávejte děti a nepovolané osoby zacházet s nabíjecím příslušenstvím. Protože neodborná manipulace s nabíjecím kabelem a jeho následné použití může vést k úrazu elektrickým proudem, k požáru, k vážnému zranění nebo smrti.

Instalace a připojení nástěnné EV nabíjecí stanice

1. Nainstalujte nástěnnou EV nabíjecí stanicí přímo na rovnou zeď ve vhodné poloze pro provoz a údržbu. Montážní pokyny jsou na straně 2. V případě instalace venku by nástěnná EV nabíjecí stanice měla být umístěna pod střešou, aby nedošlo k přímému působení deště.
2. Připojte přívodní kabel správně k nástěnné EV nabíjecí stanici podle schéma zapojení na straně 3/4. Přívodní kabely musí být vhodných průřezů podle maximálního nabíjecího proudu a musí být ochráněn vhodným jističem v nadřazeném rozváděči. (POZNÁMKA: Elektrická instalace musí být provedena pracovníkem s příslušnou kvalifikací!)
3. Zapněte nástěnnou EV nabíjecí stanicí otevřením předního krytu a zapnutím proudového chrániče typu B uvnitř nabíjecí stanice (Ex9LB63).
4. Spustí se proces autotestování, stavová LED se rozsvítí červeně, modře a zeleně. Počkejte, až stavová LED začne blikat modrou barvou.
5. Pokud je vše v pořádku, stavová LED začne blikat modrou barvou. Nyní můžete zapojit zástrčku nástěnné EV nabíjecí stanice do elektrického vozidla. Nabíjení začne automaticky.

Signalizace LED diody

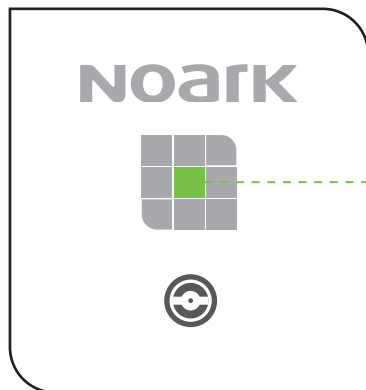

STATUS

Nástěnná EV nabíjecí stanice může signalizovat několik stavů během nabíjení nebo ihned po zapnutí proudového chrániče typu B uvnitř nabíjecí stanice. Výklad možných stavů je následující:



Žádné světlo - Bez napájení / proudový chránič je vypnut / proudový chránič vyřadil (detekován únik proudu)



Blikající modrá - Stanice je připravována k připojení



Stálá modrá - Vozidlo je připojené, nenabíjí se



Stálá zelená - Nabíjení / plně nabitó



Stálá červená - Vysoká teplota, nenabíjí se (doporučujeme odpojit kabel)



Blikající červená - Porucha, nenabíjí se (zkontrolujte palubní systém vozidla / zkuste vozidlo znovu připojit)

Odpojení nástěnné EV nabíjecí stanice

1. Zastavte nejdříve nabíjení ve vozidle.
 2. Poté odpojte zástrčku ze zásuvky.
- Nevypoujte zástrčku ze zásuvky při nabíjení!**

Řešení problémů

- V případě předčasného ukončení nabíjení zkontrolujte palubní systém vozu
- Pokud je příčinou ukončení nabíjení vysoká teplota, vypojte kabel ze zásuvky a nechte jej vychladnout
- Pokud by k problému docházelo opakovaně, je nutné zkontrolovat zapojení zásuvky, popř. kontaktovat prodejce
- V případě, že se objeví na nástěnné EV nabíjecí stanici problém a signalizuje jej, odpojte kabel, proveďte potřebné kroky a také případnou kontrolu zapojení zásuvky

Wskazówki dotyczące bezpieczeństwa

- Przed użyciem ściennej stacji ładowania należy starannie zapoznać się z załączoną informacją. Nieprzestrzeganie poniższych wskazówek i ostrzeżeń może prowadzić do powstania pożaru, porażenia prądem elektrycznym, poważnych obrażeń lub śmierci.
- Ścienne stacje ładowania służą wyłącznie do ładowania samochodów elektrycznych korzystających ze standardów IEC 62196-1 i IEC 61851-1. Nie używać akcesoriów ładowania w pojazdach, które wymagają wentylacji podczas ładowania, ani do innych celów.
- Nie używać ściennej stacji do ładowania w połączeniu z gniaздkami niespełniającymi przepisy i normy.
- Nie używać ściennej stacji do ładowania, jeżeli została w jakiś sposób uszkodzona lub dioda LED sygnalizuje poważny problem.
- Nie wolno próbować demontować, modyfikować lub naprawiać ściennej stacji do ładowania. W przypadku awarii skontaktować się ze sprzedawcą i z nim rozwiązać problem.
- Podczas ładowania nie odłączać kabla ładowania z gniazdka samochodu elektrycznego.
- Ścienne stacje ładowania pojazdów elektrycznych musi być zawsze zainstalowana zgodnie z lokalnymi przepisami i normami.
- Nie narażać ściennej stacji ładowania na działanie czynników zewnętrznych, takich jak silny deszcz lub śnieg. Chronić również przed wilgocią i działaniem wody kable do ładowania.
- W pobliżu stacji ładowania nie stawiać materiałów łatwopalnych, wybuchowych, chemikaliów, łatwopalnych oparów oraz innych niebezpiecznych przedmiotów.
- Nie wolno dotykać końcówek ostrymi przedmiotami lub innymi narzędziami.
- Nie pozwolić, aby dzieci i osoby nieupoważnione obsługiwały akcesoria do ładowania. Ponieważ niewłaściwe obchodzenie się z kablem do ładowania i jego późniejsze użycie może spowodować porażenie prądem, pożar, poważne obrażenia lub śmierć.

Instalacja i podłączenie ściennej stacji ładowania pojazdów elektrycznych

1. Ściennej stację ładowania pojazdów elektrycznych zainstalować bezpośrednio na równej ścianie w odpowiednim położeniu dla pracy i konserwacji. Wskazówki montażowe na stronie 2. W przypadku instalacji na zewnątrz ściennej stację ładowania należy umieścić pod dachem, aby chronić przed deszczem.
2. Podłączyć prawidłowo przewód zasilający do ściennej stacji ładowania zgodnie ze schematem połączeń na stronie 3/4. Przewody zasilające muszą mieć odpowiednie przekroje zgodnie z maksymalnym prądem ładowania i muszą być zabezpieczone odpowiednim wyłącznikiem w nadrzędnej rozdzielni. (UWAGA: Instalację elektryczną wykonuje pracownik posiadający odpowiednie kwalifikacje!)
3. Włączyć ściennej stację ładowania, otwierając przednią pokrywę i włączając wyłącznik różnicowoprądowy typu B wewnątrz stacji ładującej (Ex9LB63).
4. Rozpocznie się proces autotestu, dioda LED rozświeci się na czerwono, niebiesko i zielono. Odczekać, aż dioda LED zacznie migać kolorem niebieskim.
5. Jeżeli wszystko jest w porządku dioda LED zacznie migać kolorem niebieskim. Teraz możesz podłączyć wtyczkę ściennej stacji ładowania do pojazdu elektrycznego. Ładowanie rozpocznie się automatycznie.

Sygnalizacja diody LED

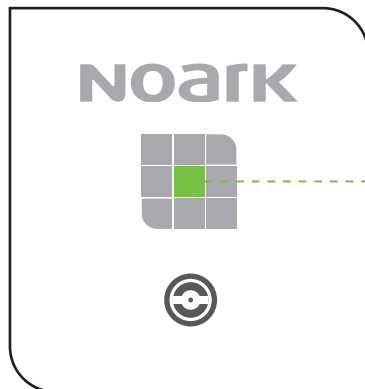

STATUS

Ściennej stacja ładowania może sygnalizować kilka stanów podczas ładowania lub zaraz po włączeniu wyłącznika różnicowoprądowego typu B wewnątrz stacji ładowania. Występują następujące możliwe stany:



Brak światła - Brak zasilania / wyłącznik różnicowoprądowy jest wyłączony / wyzwolenie wyłącznika różnicowoprądowego (wykryto zanik prądu)



Migające niebieskie - Stacja jest przygotowana do podłączenia



Stałe niebieskie - Pojazd jest podłączony, nie ładuje się



Stałe zielone - Ładowanie / pełne naładowanie



Stałe czerwone - Wysoka temperatura, nie ładuje się (zaleca się odłączenie kabla)



Migające czerwone - Awaria, nie ładuje się (sprawdzić system pokładowy pojazdu / ponowić próbę podłączenia pojazdu)

Odłączenie ściennej stacji ładowania pojazdów elektrycznych

1. Najpierw przerwać ładowanie w pojeździe.
2. Następnie odłączyć wtyczkę z gniazdka.

Nie wyjmować wtyczki z gniazdka podczas ładowania!

Rozwiązywanie problemów

- W przypadku wcześniejszego zakończenia ładowania sprawdzić układ pokładowy pojazdu
- Jeżeli przyczyną zakończenia ładowania jest wysoka temperatura, odłączyć kabel z gniazdka i pozostawić do schłodzenia
- Jeśli problem się powtarza, konieczne jest sprawdzenie połączenia gniazdka, ewent. skontaktować się ze sprzedawcą
- Jeśli wystąpi problem w ściennej stacji ładowania i jest sygnalizowany, odłączyć kabel, wykonać niezbędne kroki oraz sprawdzić podłączenie gniazdka.

Instrucțiuni privind securitatea

- Înainte de utilizarea stației de încărcare murale EV, citiți cu atenție informațiile din prospect. Nerespectarea instrucțiunilor și a avertizărilor specificate poate duce la producerea unui incendiu, electrocutare, rănire gravă sau moarte.
- Stațiile de încărcare murale EV sunt destinate doar încărcării automobilelor electrice care suportă standardul IEC 62196-1 a IEC 61851-1. Nu utilizați accesoriile de încărcare la vehiculele care necesită aerisire în cursul încărcării și nici pentru alte scopuri.
- Nu utilizați stațiile de încărcare murale EV în combinație cu prizele care nu îndeplinesc reglementările și normele.
- În cazul în care stația de încărcare murală EV este deteriorată în orice fel sau dacă dioda LED semnalizează o problemă serioasă, nu utilizați stația.
- Nu încercați niciodată să demontați, să adaptați sau să reparați stația de încărcare murală EV. În caz de defecțiune, contactați comerciantul și rezolvați eventualul defect cu acesta.
- În cursul procesului de încărcare nu deconectați cablul de încărcare de la automobilul electric.
- Stația de încărcare murală EV trebuie să fie întotdeauna instalată în conformitate cu reglementările și normele locale.
- Nu expuneți inutil stația de încărcare murală EV la factorii atmosferici, cum este ploaia puternică sau ninsoare. Încercați să protejați cablurile de încărcare contra umidității și contra acțiunii apei.
- Nu depuneți substanțe inflamabile, explozive, materiale inflamabile, substanțe chimice, vaporii inflamabili și alte obiecte periculoase în apropierea stației de încărcare.
- Nu atingeți niciodată conductorii terminali cu obiecte ascuțite sau cu orice alte scule.
- Nu lăsați copiii și persoanele neautorizate să manipuleze accesoriile de încărcare. Deoarece manipularea necalificată a cablului de încărcare și utilizarea ulterioară a acestuia pot duce la electrocutare, incendiu, rănire gravă sau moarte.

Instalarea și conectarea stației de încărcare murale EV

1. Instalați stația de încărcare murală EV direct pe zid într-o poziție adecvată pentru exploatare și mentenanță. Instrucțiunile de montaj se află la pagina 2. În cazul instalării afară, stația de încărcare murală EV ar trebui să fie amplasată sub un acoperiș pentru a evita acțiunea directă a ploii
2. Conectați cablul de alimentare corect la stația de încărcare murală EV potrivit schemei de conexiune de la pagina 3/4. Cablurile originale trebuie să aibă secțiunea adecvată potrivit curentului de încărcare maxim și trebuie să fie protejate cu întrerupător automat de protecție în tabloul de distribuție supraordonat. (OBSERVAȚIE: Instalația electrică trebuie să fie efectuată de către un muncitor având calificare corespunzătoare!)
3. Porniți stația de încărcare murală EV prin deschiderea capacului frontal și cuplarea protectorului de curent tip B din interiorul stației de încărcare (Ex9LB63).
4. Porniți procesul de testare automată, LED de stare începe să lumineze în roșu, albastru și verde. Așteptați până ce LED de stare începe să pulseze cu lumină albastră.
5. Dacă totul este în regulă, LED de stare începe să pulseze cu lumină albastră. Acum puteți conecta ștecărul stației de încărcare murale la automobilul electric. Încărcarea începe automat.

Semnalizarea diodei LED

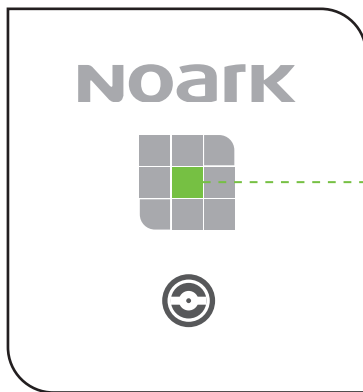

STATUT

Stația de încărcare murală EV poate semnaliza câteva stări în cursul încărcării sau imediat după pornirea protectorului de curent de tip B dinăuntrul stației. Interpretarea stărilor posibile o găsiți mai jos:



Niciun fel de lumină - Fără alimentare / protectorul de curent este decuplat / protectorul de curent a căzut (s-a detectat scurgere de curent)



Pulsează lumina albastră - Stația este pregătită pentru conectare



Lumină albastră continuă - Vehiculul este conectat, nu se încarcă



Lumină verde continuă - Încărcare / încărcat complet



Lumină roșie continuă - Temperatură înaltă, nu se încarcă (recomandăm deconectarea cablului)



Pulsează lumina roșie - Defecțiune, nu se încarcă (verificați sistemul de bord al vehiculului / încercați să conectați vehiculul din nou)

Deconectarea stației de încărcare murale EV

1. Opriți mai întâi încărcarea în vehicul.
2. Apoi scoateți ștecărul din priză.

Nu scoateți ștecărul din priză în cursul încărcării!

Rezolvarea problemelor

- În cazul terminării premature a încărcării, verificați sistemul de bord al mașinii.
- În cazul în care cauza terminării încărcării este temperatura înaltă, deconectați cablul de la priză și lăsați-l să se răcească.
- În cazul în care această problemă s-ar ivi repetat, trebuie să verificați conexiunea prizei, eventual să contactați comerciantul.
- În cazul în care apare o problemă la stația de încărcare murală EV și aceasta o semnalizează, deconectați cablul, efectuați demersurile necesare și eventuala verificare a conectării prizei.

Інструкція з техніки безпеки

- Перед використанням настінної зарядної станції EV уважно прочитайте листок-вкладиш. Недотримання нижченаведених указівок та порад може призвести до пожежі, ураження електричним струмом, серйозних травм або смерті.
- Настінні зарядні станції EV призначено лише для заряджання електромобілів, які відповідають стандартам IEC 62196-1 та IEC 61851-1. Не використовуйте зарядні пристрої, які потребують вентиляції під час роботи, для заряджання транспортних засобів або для інших цілей.
- Не використовуйте настінні зарядні станції EV у комбінації з розетками, які не відповідають нормам і стандартам.
- Не використовуйте настінну зарядну станцію EV, якщо її якимось чином пошкоджено або якщо світлодіодний індикатор вказує на серйозну проблему.
- Ніколи не намагайтеся демонтувати, виправляти або ремонтувати настінну зарядну станцію EV. У разі несправності зверніться до продавця або усуньте дефект спільно з ним.
- Під час заряджання не від'єднуйте зарядний кабель від електромобіля.
- Настінна зарядна станція EV повинна завжди встановлюватися відповідно до місцевих норм та стандартів.
- Не піддавайте настінну зарядну станцію EV зовнішнім впливам, таким як сильний дощ або сніг. Також дбайте про захист зарядних кабелів від вологи та впливу води.
- Не залишайте горючі речовини, вибухові речовини, легкозаймисті матеріали, хімічні речовини, горючі пари чи інші небезпечні предмети поблизу зарядної станції.
- Ніколи не торкайтеся кінцевих контактів гострими предметами або будь-яким іншим інструментом.
- Не дозволяйте маніпулювати зарядним оснащенням дітям та особам, які не мають на це дозволу. Непрофесійні маніпуляції із зарядним кабелем та його подальше використання можуть призвести до ураження електричним струмом, пожежі, серйозних травм або смерті.

Встановлення та підключення настінної зарядної станції EV.

1. Встановіть настінну зарядну станцію EV прямо на рівну стіну у зручному для експлуатації та обслуговування місці. Інструкції з монтажу див. на сторінці 2. У разі встановлення на відкритому повітрі настінну зарядну станцію EV слід розмістити під дахом, щоб уникнути прямого впливу дощу.
2. Підключіть кабель живлення до настінної зарядної станції EV відповідно до схеми на сторінці 3/4. Кабелі живлення повинні мати належні поперечні перерізи відповідно до максимального зарядного струму та повинні бути захищені відповідним вимикачем на головному розподільному щиті. (ПРИМІТКА: Електромонтаж повинен виконуватись кваліфікованим працівником!)
3. Увімкніть настінну зарядну станцію EV, відкривши передню кришку та увімкнувши струмовий вимикач типу В усередині зарядної станції (Ex9LB63).
4. Почнеться процес самотестування, світлодіодний індикатор стану стає червоним, синім і зеленим. Зачекайте, коли світлодіодний індикатор почне блимати синім.
5. Якщо все в порядку, світлодіодний індикатор стану почне блимати синім. Тепер ви можете підключити штепсель настінної зарядної станції EV до електромобіля. Заряджання починається автоматично.

Світлодіодна індикація

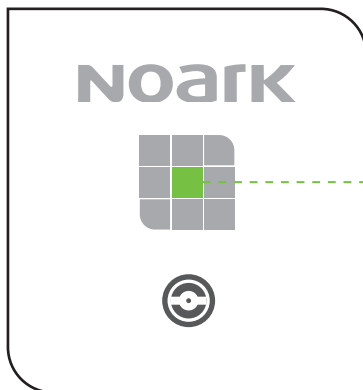

СТАТУС

Настінна зарядна станція EV може сигналізувати про декілька станів під час заряджання або відразу після вмикання струмового вимикача типу В усередині зарядної станції. Трагування можливих станів:

- **Немає світла** – Живлення відсутнє / струмовий вимикач вимкнений / струмовий вимикач спрацював (виявлено витік струму)
- **Блимає синім** – Станція готова до підключення
- **Постійне синє світло** – Транспортний засіб підключено, не заряджається
- **Постійне зелене світло** – Заряджання / повністю заряджено
- **Постійне червоне світло** – Висока температура, не заряджається (радімо від'єднати кабель)
- **Блимає червоним** – Несправність, не заряджається (перевірте бортову систему транспортного засобу / спробуйте знову підключити транспортний засіб)

Відключення настінної зарядної станції EV

1. Спершу відключіть заряджання у транспортному засобі.
2. Потім витягніть штепсель з розетки.

Не виймайте штепсель з розетки під час заряджання!

Усунення несправностей

- У разі передчасного припинення заряджання перевірте бортову систему автомобіля
- Якщо причиною припинення заряджання є висока температура, від'єднайте шнур живлення та дайте йому охолонути
- Якщо проблема виникає повторно, потрібно перевірити підключення розетки або звернутися до продавця
- У випадку, якщо на настінній зарядній станції EV з'являється проблема та буде поданий сигнал про проблему, відключіть кабель, вживіть необхідних заходів та виконайте перевірку у разі необхідності.

Sicherheitsanweisungen

- Lesen Sie vor der Nutzung der EV Wandladestation aufmerksam die Bedienungsanleitung. Wenn Sie die unten angeführten Anweisungen und Warnungen nicht einhalten, können Brände, Unfälle mit elektrischem Strom und ernsthafte Verletzungen verursacht werden oder sogar zum Tod führen.
- Die EV Wandladestationen sind nur zum Aufladen von Elektromobilen bestimmt, die den Standard IEC 62196-1 und IEC 61851-1 unterstützen. Verwenden Sie kein Ladezubehör bei Fahrzeugen, die während des Ladevorganges gelüftet werden müssen und nutzen Sie dieses auch nicht zu anderen Zwecken.
- Verwenden Sie die EV Wandladestationen nicht in Kombination mit Steckdosen, die nicht die Vorschriften und Normen erfüllen.
- Wenn die EV Wandladestation beschädigt ist oder eine LED Diode ein ernsthaftes Problem signalisiert, dürfen Sie diese nicht verwenden.
- Versuchen Sie nie die EV Wandladestation zu demontieren, an ihr Änderungen vorzunehmen oder zu reparieren. Kontaktieren Sie im Fall einer Störung den Händler und besprechen Sie einen eventuellen Mangel mit ihm.
- Ziehen Sie das Ladekabel während des laufenden Ladevorganges nicht aus dem Elektromobil.
- Die EV Wandladestation muss immer gemäß den lokalen Vorschriften und Normen installiert werden.
- Stellen Sie die EV Wandladestation keinen unnötigen äußeren Einflüssen, wie starkem Regen oder Schneefall aus. Versuchen Sie die Ladekabel auch vor Feuchtigkeit und Wasser zu schützen.
- Stellen Sie keine explosiven und brennbaren Materialien, Chemikalien, brennbare Dämpfe und andere gefährlichen Gegenstände in der Nähe der Ladestation ab.
- Berühren Sie die Leiterenden nie mit scharfen Gegenständen oder anderem Werkzeug.
- Kinder und unbefugte Personen dürfen nicht mit dem Ladezubehör manipulieren. Da eine unsachgemäße Manipulation mit dem Ladekabel und die darauffolgende Nutzung des Kabels zu Unfällen mit elektrischem Strom, Bränden, ernsthaften Verletzungen oder zum Tod führen kann.

Installation und Anschluss der EV Wandladestation





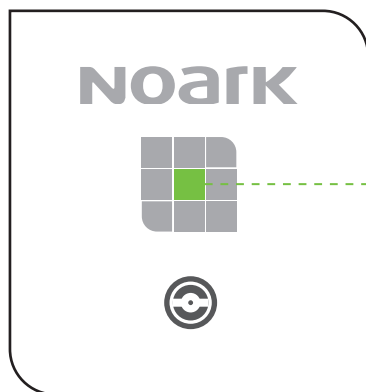

1. Installieren Sie die EV Wandladestation direkt in so einer Position auf einer geraden Wand, damit die Ladestation gut betrieben und gewartet werden kann. Die Montageanweisungen befinden sich auf Seite 2. Wenn die EV Wandladestation im Freien installiert wird, sollte diese unter einem Dach montiert werden, damit sie vor Regen geschützt ist.
2. Verbinden Sie das Zuleitungskabel gemäß dem Anschlussschema auf Seite 3/4 mit der EV Wandladestation. Die Zuleitungskabel müssen den erforderlichen Querschnitt gemäß dem maximalen Ladestrom haben und sie müssen durch eine geeignete Sicherung im vorgeschalteten Verteiler geschützt werden. (ANMERKUNG: Die Elektroinstallation muss von einer dafür qualifizierten Person durchgeführt werden!)
3. Schalten Sie die EV Wandladestation durch Öffnen der vorderen Abdeckung und Einschalten des Sicherheitsschalters Typ B im Inneren der Ladestation ein (Ex9LB63).
4. Es beginnt der Autotest, die LED Zustandsanzeige leuchtet rot, blau und grün. Warten Sie bis die LED blau blinkt.
5. Wenn alles in Ordnung ist, blinkt die LED Zustandsanzeige blau. Jetzt können Sie den Stecker der EV Wandladestation in das Elektrofahrzeug stecken. Der Ladevorgang beginnt automatisch.

Signalisierung der LED Diode



STATUS

Die EV Wandladestation kann, während des Ladevorganges oder sofort nach dem Einschalten des Sicherheitsschalters Typ B im Inneren der Ladestation, mehrere Zustände anzeigen. Die Auslegung der möglichen Zustände ist folgende:

-  **Keine Leuchtanzeige** - Keine Stromzufuhr / der Sicherheitsschalter ist aus / erkannter entweichender Strom
-  **Blau blinkend** - Die Station ist anschlussbereit
-  **Dauerhaft blau** - Das Fahrzeug ist angeschlossen, wird geladen
-  **Dauerhaft grün** - Ladevorgang / voll aufgeladen
-  **Dauerhaft rot** - Hohe Temperatur, wird nicht geladen (wir empfehlen das Kabel zu trennen)
-  **Blinkend rot** - Störung, wird nicht geladen (kontrollieren Sie das Bordsystem des Fahrzeuges / versuchen Sie das Fahrzeug erneut anzuschließen)

Trennung der EV Wandladestation

1. Stoppen Sie zuerst den Ladevorgang im Fahrzeug.
2. Ziehen Sie dann den Stecker aus der Steckdose.

Ziehen Sie den Stecker nicht aus der Steckdose, wenn der Ladevorgang läuft!

Problemlösung

- Wenn der Ladevorgang frühzeitig unterbrochen wird, kontrollieren Sie das Bordsystem des Fahrzeuges
- Wenn der Ladevorgang wegen hoher Temperatur unterbrochen wurde, trennen Sie das Kabel von der Steckdose und lassen Sie es abkühlen
- Wenn das Problem öfters auftauchen sollte, muss der Anschluss der Steckdose kontrolliert, gegebenenfalls der Händler kontaktiert werden
- Wenn an der EV Wandladestation ein Problem auftaucht und angezeigt wird, trennen Sie das Kabel und unternehmen Sie die notwendigen Schritte und kontrollieren Sie eventuell, ob die Steckdose richtig angeschlossen ist

Consignes de sécurité

- Lire attentivement la notice avant d'utiliser la station de recharge murale pour véhicule électrique. Toute absence de respect des consignes et avertissements ci-dessous peut provoquer un incendie, un choc électrique et/ou entraîner de graves blessures ou la mort.
- Les stations de recharge murales sont exclusivement destinées à la recharge des véhicules électriques répondant aux normes CEI 62196-1 et CEI 61851-1. Ne pas utiliser d'accessoires de charge sur des véhicules nécessitant une ventilation pendant le chargement ou à une quelconque autre fin.
- Ne pas utiliser de stations de recharge murales pour véhicule électrique avec des prises non conformes à la réglementation et aux normes.
- Ne pas utiliser la station de recharge murale pour véhicule électrique si elle est d'une quelconque manière endommagée ou si le voyant LED indique un problème sérieux.
- Ne jamais essayer de démonter, de modifier ou de réparer la station de recharge murale pour véhicule électrique. En cas de défaillance, contacter le revendeur et traiter le défaut avec lui.
- Ne pas débrancher le câble de recharge du véhicule électrique au cours du chargement.
- La station de recharge murale pour véhicule électrique doit toujours être installée conformément aux réglementations et aux normes locales.
- Ne pas exposer inutilement la station de recharge murale pour véhicule électrique aux conditions météorologiques telles que les fortes pluies ou la neige. Protéger les câbles de charge contre l'humidité et l'action de l'eau.
- Ne pas placer de substances inflammables, d'explosifs, de matériaux inflammables, de produits chimiques, de vapeurs inflammables ou d'autres objets dangereux à proximité de la station de recharge.
- Ne jamais toucher les prises terminales avec des objets affûtés ou avec d'autres outils.
- Ne pas laisser des enfants ou des personnes non autorisées manipuler les câbles et accessoires de charge. En effet, une manipulation et une utilisation incorrectes du câble de charge peuvent provoquer un incendie, un choc électrique et/ou entraîner de graves blessures ou la mort.

Installation et connexion de la station de recharge murale pour véhicule électrique

1. Installer la station de recharge murale pour véhicule électrique directement sur un mur plan dans une position permettant le fonctionnement et la maintenance. Voir la page 2 pour les instructions de montage. En cas d'installation à l'extérieur, la station de recharge murale pour véhicule électrique doit être placée sous un toit pour ne pas être directement soumise à la pluie.
2. Brancher correctement le cordon d'alimentation à la station de recharge murale pour véhicule électrique conformément au schéma de câblage en page 3/4. Les câbles d'alimentation doivent avoir des sections adaptées au courant de charge maximal et doivent être protégés par un disjoncteur approprié dans le tableau de distribution idoine. (REMARQUE : l'installation électrique doit être réalisée par un électricien qualifié !)
3. Allumer la station de recharge murale pour véhicule électrique en ouvrant le capot en façade et en enclenchant le commutateur différentiel de type B à l'intérieur de la station de recharge (Ex9LB63).
4. Le test automatique se lance, le voyant LED d'état s'allume en rouge, bleu et vert. Attendre que le voyant LED d'état clignote en bleu.
5. Si tout se déroule correctement, le voyant LED d'état commence à clignoter en bleu. Il est désormais possible de brancher la prise de recharge murale pour véhicule électrique dans un véhicule électrique. La charge commence automatiquement.

Signalisation de la diode LED

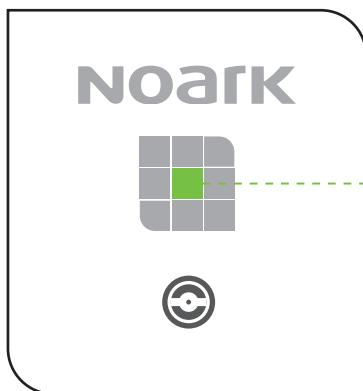

ÉTAT

La station de recharge murale pour véhicule électrique peut signaler plusieurs états pendant la charge ou immédiatement après la mise sous tension du commutateur différentiel de type B à l'intérieur de la station de recharge. Les différents états sont les suivants :



Absence de lumière - Pas d'alimentation / commutateur différentiel coupé / commutateur différentiel déclenché (fuite détectée)



LED Bleue clignotante - La station est prête à se connecter.



LED Bleue allumée - Le véhicule est connecté, il ne se recharge pas.



LED Verte allumée : en charge / pleine charge



LED Rouge allumée - Température élevée, pas de recharge (il est recommandé de débrancher le câble)



LED Rouge clignotante - Défaillance, pas de recharge (vérifier le système de bord du véhicule / essayer de reconnecter le véhicule)

Déconnexion de la station de recharge murale pour véhicule électrique

1. Arrêter d'abord le rechargement dans le véhicule.
2. Débrancher ensuite la fiche de la prise.

Ne pas retirer la fiche de la prise durant la recharge !

Comment résoudre les problèmes

- Si la recharge est interrompue de manière trop précoce, vérifier le système de bord du véhicule
- Si la cause de l'interruption de la recharge est une température trop élevée, débrancher le câble de la prise et le laisser refroidir
- Si le problème se réitère, il est nécessaire de vérifier le raccordement de la prise et éventuellement de contacter le revendeur
- En cas de problème sur la station de recharge murale pour véhicule électrique et de signalisation, débrancher le câble, prendre les mesures nécessaires et vérifier la connexion de la prise si nécessaire.

Bezbednosno uputstvo

- Pažljivo pročitajte letak iz pakovanja pre upotrebe zidnog EV punjača. Ukoliko ne budete poštovali upozorenja i uputstva navedena u nastavku, može doći do požara, strujnog udara, ozbiljne povrede ili smrti.
- Zidni EV punjači predviđeni su samo za punjenje električnih vozila koja podržavaju standarde IEC 62196-1 i IEC 61851-1. Nemojte koristiti pribor za punjenje sa vozilima koja zahtevaju ventilaciju tokom punjenja niti u bilo koje druge svrhe.
- Nemojte koristiti zidne EV punjače sa utikačima koji nisu u skladu sa propisima i standardima.
- Nemojte koristiti EV punjač ako je na bilo koji način oštećen ili ako LED lampica ukazuje na neki ozbiljan problem.
- Nikada nemojte pokušavati da uklonite, modifikujete ili popravite zidne EV punjače. U slučaju kvara, pogledajte uputstvo za upotrebu ili se obratite prodavcu od kog ste kupili uređaj.
- Nikada nemojte izvlačiti kabl za punjenje iz električnog automobila tokom punjenja.
- Zidni EV punjač mora se uvek instalirati u skladu sa pravnim zahtevima zemlje u kojoj se instalira.
- Nemojte nepotrebno izlagati zidni EV punjač spoljnim uticajima kao što su jaka kiša ili sneg. Takođe, trudite se da zaštitite zidne EV punjače od vlage i vode.
- Nemojte stavljati upaljive supstance, eksplozive, zapaljive materijale, hemikalije, zapaljivu paru i druge opasne predmete u blizini zidnog EV punjača.
- Nikada nemojte dodirivati krajnje utičnice oštrim predmetima ili drugim alatcima.
- Ne dozvolite da deca ili neovlašćene osobe rukuju priborom za punjenje. Razlog je to što neodgovarajuće rukovanje kablom punjača i njegova potonja upotreba mogu da dovedu do strujnog udara, požara, ozbiljne povrede ili smrti.

Instalacija i povezivanje zidnog EV punjača

1. Instalirajte zidni EV punjač direktno na običan zid na mestu koje vam omogućava da ga lako koristite i održavate. Uputstva za montiranje su na 2. stranici. Ako zidni EV punjač instalirate spolja, treba da ga postavite ispod krova da biste ga zaštilili od direktne kiše.
2. Ispravno povežite ulazni kabl sa zidnim EV punjačem prema dijagramu za povezivanje na 3. i 4. stranici. Ulazni kabl mora da bude odgovarajućih dimenzija u skladu sa maksimalnom jačinom struje za punjenje i mora da bude zaštićen odgovarajućim prekidačem na glavnoj razvodnoj tabli. (NAPOMENA: Električnu instalaciju mora da obavlja kvalifikovana osoba!)
3. Uključite zidni EV punjač tako što ćete otvoriti poklopac i uključiti RCCB tipa B unutar punjača (Ex9LB63).
4. Pokrenuće se postupak automatskog testiranja, a LED lampica statusa će zasvetleti crveno, plavo i zeleno. Sačekajte da LED lampica statusa počne da treperi plavo.
5. Ako je postupak ispravan, LED lampica statusa će početi da treperi plavo. Sada možete da uključite utikač zidnog EV punjača u električno vozilo. Punjenje će početi automatski.

Signalizacija LED lampice

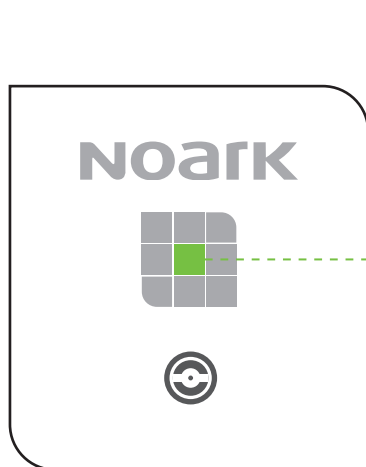

STATUS

Zidni EV punjač može da pokaže nekoliko stanja tokom punjenja ili odmah posle uključivanja RCCB tipa B unutar EV punjača. Objašnjenje mogućih stanja:

- **Ne svetli** – Nema napajanja/RCCB je isključen/RCCB je prekinuo električno kolo (problem sa curenjem struje)
- **Treperi plavo** – Punjač je spreman za povezivanje
- **Svetli postojano plavo** – Automobil je povezan, ne puni se
- **Svetli postojano zeleno** – Puni se/potpuno je napunjen
- **Svetli postojano crveno** – Visoka temperatura, ne puni se (preporučujemo da isključite punjač)
- **Treperi crveno** – Kvar, ne puni se (proverite sistem automobila/pokušajte da ponovo povežete automobil)

Isključivanje zidnog EV punjača

1. Prvo prekinite punjenje vozila.
2. Zatim izvucite utikač.

Nikada nemojte uklanjati utikač tokom punjenja!

Rešavanje problema

- U slučaju prevremenog prekida punjenja, proverite lokalni sistem vozila
- Ako je punjenje zaustavljeno zbog visoke temperature, isključite kabl za napajanje i ostavite ga da se ohladi
- Ako se ovaj problem stalno javlja, potrebno je proveriti da li je utikač dobro priključen ili se obratiti prodavcu
- Ako zidni EV punjač pokazuje da sa njim postoji neki problem, isključite ga, preduzmite potrebne korake i, po potrebi, proverite da li je utikač dobro priključen

Varnostni napotki

- Pred uporabo stenske polnilne postaje EV pozorno preberite navodila za uporabo. Neupoštevanje spodaj navedenih napotkov in opozoril lahko povzroči nastanek požara, električni udar, resne poškodbe ali smrt.
- Stenske polnilne postaje EV so namenjene le za polnjenje električnih vozil, ki podpirajo standard IEC 62196-1 in IEC 61851-1. Ne uporabljajte opreme za polnjenje pri vozilih, ki med polnjenjem zahtevajo odzračevanje in tudi ne za druge namene.
- Stenskih polnilnih postaj EV ne uporabljajte z vtičnicami, ki ne izpolnjujejo predpisov in standardov.
- Če je stenska polnilna postaja EV kakorkoli poškodovana ali če LED-dioda signalizira resno težavo, je ne uporabljajte.
- Stenske polnilne postaje EV nikoli ne poskušajte razstavljati, spreminjati ali popravljati. V primeru težav se obrnite na prodajalca in morebitno okvaro rešujte z njim.
- Med potekom polnjenja ne odklapljajte polnilnega kabla iz električnega vozila.
- Stenska polnilna postaja EV mora biti vedno nameščena skladno z lokalno zakonodajo in standardi.
- Stenske polnilne postaje EV brez potrebe ne izpostavljajte zunanjim vplivom, kot sta močan dež ali sneženje. Polnilni kabel se trudite zaščititi tudi pred vlago in pred delovanjem vode.
- Ne odlagajte vnetljivih in eksplozivnih snovi, vnetljivih materialov, kemikalij, vnetljivih hlapov in drugih nevarnih predmetov v bližino polnilne postaje.
- Nikoli se ne dotikajte priključkov kabla z ostrimi predmeti ali s katerimkoli drugim orodjem.
- Ne puščajte otrok in nepooblaščenih oseb rokovati z opremo za polnjenje. Nestrokovno rokovanje s polnilnim kablom in njegova nadaljnja uporaba lahko namreč povzročita električni udar, požar, resne poškodbe ali smrt.

Namestitev in priklop stenske polnilne postaje EV

1. Namestite stensko polnilno postajo EV neposredno na ravno steno v primernem položaju za obratovanje in vzdrževanje. Napotki za montažo so na strani 2. V primeru zunanje namestitve je treba stensko polnilno postajo EV postaviti pod streho, da ne bi prišlo do neposrednega vpliva dežja.
2. Pravilno priklopite napajalni kabel na stensko polnilno postajo EV po shemi za priklop na strani 3/4. Napajalni kabli morajo biti ustreznih prereзов glede na maksimalni polnilni tok in morajo biti zaščiteni s primerno varovalko na nadrejeni stikalni plošči. (OPOMBA: Električno inštalacijo mora izvesti ustrezno kvalificirana oseba!)
3. Vključite stensko polnilno postajo EV, tako da odprete sprednji pokrov in vklopite tokovni odklopnik tipa B znotraj polnilne postaje (Ex9LB63).
4. Zažene se proces samodejnega testiranja, LED za prikaz stanja zasveti rdeče, modro in zeleno. Počakajte, da LED za prikaz stanja začne utripati z modro barvo.
5. Če je vse v redu, začne LED za prikaz stanja utripati z modro barvo. Zdaj lahko priklopite vtič stenske polnilne postaje EV v električno vozilo. Polnjenje se začne samodejno.

Signali LED-diode

STATUS

Stenska polnilna postaja EV lahko signalizira več stanj med polnjenjem ali takoj po vklopu odklopnika tipa B znotraj polnilne postaje. Razlaga možnih stanj je naslednja:

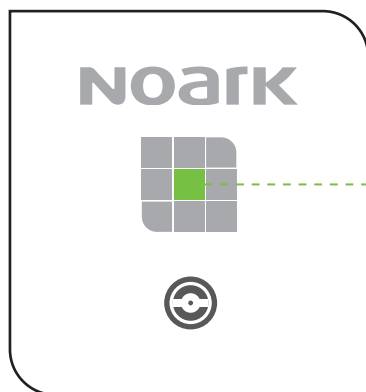

Brez luči - Ni napajanja/tokovni odklopnik je izklopljen/odklopnik je izklopil tok(zaznano uhajanje toka)



Utripajoča modra - Postaja je pripravljena na priklop



Stalna modra - Vozilo je priklopljeno, ne polni se



Stalna zelena - Polnjenje/napolnjeno



Stalna rdeča - Visoka temperatura, ne polni se (priporočamo odklop kabla)



Utripajoča rdeča - Napaka, ne polni se (preverite armaturni sistem vozila/poskusite vozilo ponovno priklopiti)

Odklop stenske polnilne postaje EV

1. Najprej zaustavite polnjenje v vozilu.
2. Nato odklopite vtič iz vtičnice.

Ne odklapljajte vtiča iz vtičnice med polnjenjem!

Reševanje težav

- V primeru predčasno zaključenega polnjenja preverite računalniški sistem vozila.
- Če je vzrok za končano polnjenje visoka temperatura, odklopite kabel iz vtičnice in pustite, da se ohladi.
- Če bi se težava pojavila večkrat, je treba preveriti priklop vtičnice in se po potrebi obrniti na prodajalca.
- V primeru, da se na stenski polnilni postaji EV pojavi težava in je le-ta signalizirana, kabel odklopite, izvedite potrebne korake ter morebitno kontrolo priklopa vtičnice.

Sigurnosne upute

- Prije uporabe zidnog EV punjača pažljivo pročitajte upute na paketu. Nepoštovanje sljedećih upozorenja i uputa može prouzročiti požar, strujni udar, ozbiljnu ozljedu ili smrt.
- Zidni EV punjači namijenjeni su samo punjenju električnih vozila koja podržavaju standarde IEC 62196-1 i IEC 61851-1. Ne upotrebljavajte dodatke za punjenje za vozila koja zahtijevaju ventilaciju tijekom punjenja ili za bilo koje druge svrhe.
- Ne upotrebljavajte zidne EV punjače s utikačima koji nisu u skladu s propisima i standardima.
- Ne upotrebljavajte EV punjač ako je na bilo koji način oštećen ili ako LED lampica ukazuje na ozbiljan problem.
- Nikada ne pokušavajte ukloniti, preinačiti ili popraviti zidne EV punjače. U slučaju kvara, proučite korisnički priručnik ili se obratite prodavaču od kojeg ste kupili proizvod.
- Tijekom punjenja nikada nemojte odspojiti kabel za punjenje od električnog automobila.
- Zidni EV punjač mora se uvijek instalirati u skladu sa zakonskim zahtjevima koji važe u zemlji instalacije.
- Nemojte nepotrebno izlagati zidni EV punjač vanjskim utjecajima kao što su jaka kiša ili snijeg. Također, pokušajte zaštititi zidne EV punjače od vlage i vode.
- Ne dovodite zapaljive materijale, eksploziv, gorive materijale, kemikalije, zapaljivu paru i druge opasne artikle u blizinu zidnog EV punjača.
- Nikada ne dodirujte krajnje utičnice oštrim predmetima ili bilo kojim drugim alatom.
- Ne dopustite djeci i neovlaštenim osobama da rukuju dodacima za punjenje. Zbog neispravnog rukovanja kabelom za punjenje i njegove uporabe u neispravnom stanju može doći do strujnog udara, požara, ozbiljne ozljede ili smrti.

Instalacija i povezivanje zidnog EV punjača

1. Instalirajte zidni EV punjač izravno na ravan zid i na prikladnom položaju za rad i održavanje. Upute za montažu nalaze se na 2. stranici. U slučaju instalacije u vanjskom prostoru, zidni EV punjač potrebno je postaviti ispod krova kako bi se izbjegao izravan utjecaj kiše.
2. Ispravno povežite ulazni kabel sa zidnim EV punjačem u skladu sa dijagramom ožičenja na 3./4. stranici. Ulazni kabel mora biti ispravnih dimenzija u odnosu na maksimalnu struju punjenja i mora biti zaštićen ispravnim osiguračem na nadređenoj razvodnoj ploči. (NAPOMENA: instalaciju električnih komponenta mora izvršiti kvalificirana osoba!)
3. Uključite zidni EV punjač tako da otvorite poklopac i uključite strujnu zaštitnu sklopku tipa B unutar punjača (Ex9LB63).
4. Pokrenut će se postupak samotestiranja i statusna LED lampica zasvijetlit će u crvenoj, plavoj i zelenoj boji. Pričekajte da statusna LED lampica počne treperiti u plavoj boji.
5. Ako se postupak odvija ispravno, statusna LED lampica početak će treperiti u plavoj boji. Sada možete povezati utikač zidnog EV punjača s električnim vozilom. Punjenje će započeti automatski.

Signali LED lampice

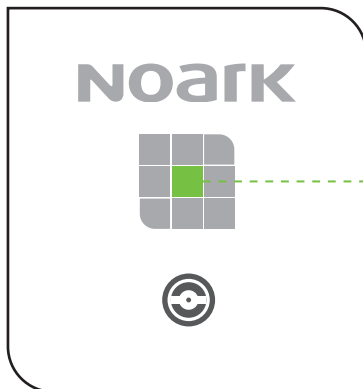

STATUS

Zidni EV punjač može prikazati nekoliko stanja tijekom punjenja ili odmah nakon uključivanja strujne zaštitne sklopke tipa B unutar EV punjača. U nastavku slijede objašnjenja mogućih stanja:



Nema svjetla - nema struje / strujna zaštitna sklopka je isključena / došlo je do okidanja strujne zaštitne sklopke (problem sa strujom curenja)



Treperi plavo - punjač je spreman za povezivanje



Svijetli plavo - automobil je priključen, ne vrši se punjenje



Svijetli zeleno - punjenje / potpuno napunjeno



Svijetli crveno - visoka temperatura, ne vrši se punjenje (preporučujemo odspajanje punjača)



Treperi crveno - greška, ne vrši se punjenje (provjerite sustav automobila / pokušajte ponovno priključiti automobil)

Odspajanje zidnog EV punjača

1. Najprije zaustavite punjenje u vozilu.
2. Zatim možete odspojiti utikač.

Nikada ne uklanjajte utikač tijekom punjenja!

Rješavanje problema

- U slučaju prijevremenog prekida punjenja, provjerite ugrađeni sustav na vozilu
- Ako je uzrok zaustavljanja punjenja visoka temperatura, odspojite kabel za napajanje i pustite da se ohladi
- Ako se problem ponavlja, potrebno je provjeriti priključak utikača ili kontaktirati prodavača
- Ako postoji problem sa zidnim EV punjačem i punjač pokazuje problem, odspojite punjač, poduzmite potrebne korake i po potrebi provjerite priključak utikača

Saugos instrukcija

- Prieš naudodamiesi sieniniu elektromobilių įkrovikliu, atidžiai perskaitykite pakuotėje esantį informacinį lapelį. Toliau pateiktų įspėjimų ir instrukcijų nesilaikymas gali tapti gaisro, elektros smūgio ir sunkių ar net mirtinų sužalojimų priežastimi.
- Sieniniai elektromobilių įkrovikliai skirti tik IEC 62196-1 ir IEC 61851-1 standartų reikalavimus atitinkantiems elektromobiliams įkrauti. Įkrovimo priedai nenaudotini automobiliams, kuriuos įkraunant būtina ventiliacija, taip pat jokiais kitais tikslais.
- Sieninių elektromobilių įkroviklių negalima naudoti su reglamentų ir standartų neatitinkančiais kištukais.
- Nenaudokite elektromobilių įkroviklio, jei jis yra kaip nors pažeistas arba jei LED indikatorius rodo esant rimtą problemą.
- Niekomet nenuimkite, nekeiskite ir neremontuokite sieninių elektromobilių įkroviklių. Sutrikus elektromobilių įkroviklio veikimui, skaitykite naudotojo vadove pateiktas instrukcijas arba kreipkitės į atstovybę, iš kurios jį įsigijote.
- Krovimo metu niekuomet neatjunkite įkrovimo laido nuo elektromobilio.
- Sieninis elektromobilių įkroviklis visuomet turi būti montuojamas laikantis teisingų reikalavimų, taikomų šalyje, kurioje jis montuojamas.
- Saugokite sieninį elektromobilių įkroviklį nuo išorinio poveikio, pavyzdžiui, nuo stipraus lietaus ir sniego. Sieniniai elektromobilių įkrovikliai taip pat turi būti saugomi nuo drėgmės ir vandens.
- Šalia sieninio elektromobilių įkroviklio negali būti lengvai užsiliepsnojančių, sprogių, degių ir cheminių medžiagų, taip pat degių garų ir kitų pavojingų daiktų.
- Niekada nelieskite galuose esančių jungčių aštriais ar kitokiais daiktais.
- Neleiskite įkrovimo priedu naudotis vaikams ar asmenims, kurie to nemoka daryti. Dėl netinkamai prižiūrimo įkroviklio laido kitą kartą juo naudojantis gali kilti gaisras, galima patirti elektros smūgį, sunkiai ar net mirtinai susižaloti.

Sieninio elektromobilių įkroviklio montavimas ir prijungimas

1. Sieninį elektromobilių įkroviklį montuokite tiesiai ant lygios sienos, toje vietoje, kur būtų patogiu jį naudoti ir jį prižiūrėti. Montavimo instrukcijos pateiktos p. 2. Nusprendus įrengti sieninį elektromobilių įkroviklį lauke, jis turi būti montuojamas po stogu, kad būtų užtikrinta apsauga nuo tiesioginio lietaus poveikio.
2. Tinkamai prijunkite įvado kabelį prie sieninio elektromobilių įkroviklio, kaip pavaizduota p. 3–4 pateiktoje elektros instaliacijos schemoje. Turi būti naudojamas tinkamų matmenų įvado kabelis, atsižvelgiant į maksimalią įkrovimo srovę. Be to, viršutiniame skirstomajame skyde jis turi būti apsaugotas automatinio srovės išjungikliu. (PASTABA. Elektros instaliacijos darbus turi atlikti kvalifikuotas specialistas!)
3. Įjunkite sieninį elektromobilių įkroviklį atidarę dangtelį ir nustatę viduje įkroviklio esantį B tipo skirtuminės srovės apsauginį jungiklį (RCCB) į įjungimo padėtį (Ex9LB63).
4. Bus pradėta automatinio testavimo procedūra, švies raudonos, mėlynos ir žalios spalvų LED būsenos indikatorius. Palaukite, kol pradės mirksėti mėlynas LED būsenos indikatorius.
5. Tinkamai vykstant procedūrai, pradės mirksėti mėlynas būsenos LED indikatorius. Dabar galite prijungti sieninio elektromobilių įkroviklio kištuką prie elektromobilio. Automatiškai prasidės įkrovimo procesas.

Šviesos diodų signalizacija

BŪSENA

Krovimo metu arba iškart įjungus elektromobilių įkroviklio viduje esantį B tipo skirtuminės srovės apsauginį jungiklį (RCCB) gali įsijungti keli sieninio elektromobilių įkroviklio būsenos indikatoriai. Galimų būsenos indikatorius reikšmės:



Indikatorius nešviečia – nėra maitinimo / išjungtas RCCB jungiklis / įsijungė RCCB jungiklis (srovės nuotėkio problema)



Mirksi mėlynas indikatorius – įkroviklį galima prijungti



Nuolat šviečia mėlynas indikatorius – automobilis prijungtas, nekraunama



Nuolat šviečia žalias indikatorius – vyksta krovimo procesas / įkrauta iki galo



Nuolat šviečia raudonas indikatorius – aukšta temperatūra, nekraunama (rekomenduojame atjungti įkroviklį)



Mirksi raudonas indikatorius – klaida, nekraunama (patikrinkite automobilio sistemą / pamėginkite iš naujo prijungti automobilį)

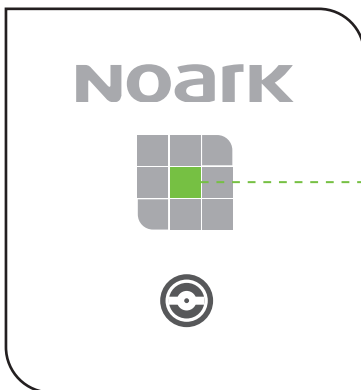

Sieninio elektromobilių įkroviklio atjungimas

1. Iš pradžių sustabdykite krovimo procesą automobilyje.
2. Tada atjunkite kištuką.

Niekada neatjunkite kištuko krovimo metu!

Problemų sprendimas

- Per anksti nutrūkus krovimo procesui, patikrinkite automobilio sistemą.
- Jei krovimo procesas sustabdomas dėl aukštos temperatūros, atjunkite maitinimo laidą ir palaukite, kol atvės.
- Jei problemų kyla nuolat, būtina patikrinti, ar tinkamai prijungtas kištukas. Prireikus kreipkitės į pardavėją.
- Iškilus problemai naudojantis sieniniu elektromobilių įkrovikliu ir apie tai įspėjus atitinkamam įkroviklio indikatoriumi, atjunkite jį, imkitės reikiamų veiksmų ir, jei būtina, patikrinkite kištuko jungtį.

Drošības norādījumi

- Pirms izmantot pie sienas uzstādāmu EV lādētāju, uzmanīgi izlasiet lietošanas instrukciju. Neievērojot tālāk sniegtos brīdinājumus un norādījumus, var izcelties ugunsgrēks, iespējams gūt elektrotriecienu un smagu vai nāvējošu ievainojumu.
- Pie sienas uzstādāmi EV lādētāji ir paredzēti tikai tādu elektrisko transportlīdzekļu uzlādei, kas atbilst IEC 62196-1 un IEC 61851-1 standartiem. Neizmantojiet uzlādes piederumus transportlīdzekļiem, kam uzlādes laikā ir nepieciešama vēdināšana, vai citu iemeslu dēļ.
- Neizmantojiet pie sienas uzstādāmus EV lādētājus ar spraudņiem, kas neatbilst noteikumiem un standartiem.
- Nelietojiet EV lādētāju, ja tas ir bojāts vai ja LED indikators norāda uz nopietnu problēmu.
- Nekad nemēģiniet noņemt, pārveidot vai labot pie sienas uzstādāmus EV lādētājus. Ja rodas darbības traucējumi, skatiet lietotāja rokasgrāmatu vai sazinieties ar tirgotāju, pie kura iegādājāties kabeli.
- Nekad neatvienojiet lādēšanas kabeli no elektriskā automobiļa uzlāde laikā.
- Pie sienas uzstādāmais EV lādētājs vienmēr ir jāuzstāda saskaņā ar uzstādīšanas valsts likumu normām.
- Nepakļaujiet pie sienas uzstādāmu EV lādētāju ārējai ietekmei, piemēram, stipram lietum vai sniegam. Mēģiniet arī aizsargāt pie sienas uzstādāmus EV lādētājus no mitruma un ūdens.
- Netuviniet viegli uzliesmojošus, sprāgstošus, degošus materiālus, ķīmiskas vielas, sprādzienbīstamu tvaiku un citus bīstamus priekšmetus pie sienas uzstādāmajam EV lādētājam.
- Nekādā gadījumā nepieskarieties kontaktligzdām ar asiem priekšmetiem vai jebkādiem citiem rīkiem.
- Neļaujiet bērniem un nepiederošām personām rīkoties ar uzlādes piederumu. Neatbilstoša rīkošanās ar uzlādes kabeli un tā izmantošana pēc tam var radīt elektrotriecienu, smagu vai nāvējošu ievainojumu vai izraisīt aizdegšanos.

Pie sienas uzstādāma EV lādētāja montāža un savienošana

1. Uzstādiet pie sienas uzstādāmo EV lādētāju tieši uz līdzenas sienas lietošanai un apkopei ērtā stāvoklī. Montāžas instrukcijas ir 2. lpp. Ja iekārtu uzstāda ārpusē, pie sienas uzstādāmais EV lādētājs jānovieto zem jumta, lai izvairītos no tiešas lietus ietekmes.
2. Pareizi pievienojiet ieejas kabeli pie sienas uzstādāmajam EV lādētājam saskaņā ar elektroinstalācijas shēmu 34. lpp. Ieejas kabelim jābūt piemērotā izmērā atbilstoši maksimālajai uzlādes strāvai, un tas jāaizsargā ar atbilstošu jaudas slēdzi galvenajā vadības panelī. (PIEZĪME: Elektroinstalācijas ierīkošana ir jāveic kvalificētam speciālistam!)
3. Ieslēdziet sienas uzstādāmo EV lādētāju, atverot pārsegu un ieslēdzot lādētāja iekšpusē esošo RCCB, B tips (Ex9LB63).
4. Tiks sāta paštesta procedūra, statusa LED indikatori iedegsies sarkanā, zilā un zaļā krāsā. Pagaidiet, līdz statusa LED indikatori sāk mirgot zilā krāsā.
5. Ja procedūra ir pareiza, statusa LED indikators sāks mirgot zilā krāsā. Tagad var pievienot pie sienas uzstādītā EV lādētāja spraudni elektriskajam transportlīdzeklim. Uzlāde tiks sāta automātiski.

LED diodes signāli

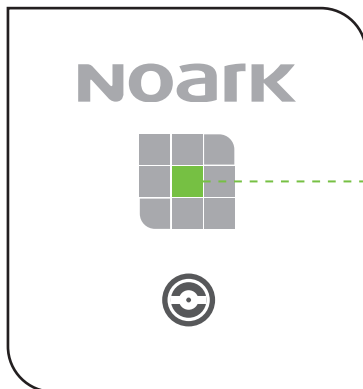

STATUSS

Pie sienas uzstādāmais EV lādētājs var norādīt uz vairākiem apstākļiem lādēšanas laikā vai tūlīt pēc RCCB, B tips ieslēgšanas EV lādētāja iekšpusē. Iespējamo stāvokļu skaidrojums ir šāds:



Nedeg - Nav strāvas / RCCB ir izslēgts / RCCB atvienots (strāvas noplūdes kļūme)



Mirgo zilā krāsā – lādētājs ir gatavs pievienošanai



Deg zilā krāsā – automašīna ir pievienota, nelādē



Deg zaļā krāsā – notiek lādēšana / uzlādēts



Deg sarkanā krāsā – augsta temperatūra (iesakām atvienot lādētāju)



Mirgo sarkanā krāsā – atteice, nelādē (pārbaudiet automašīnas sistēmu/ mēģiniet pievienot automašīnu atkārtoti)

Pie sienas uzstādāmā EV lādētāja atvienošana

1. Vispirms pārtrauciet uzlādi transportlīdzeklī.
 2. Pēc tam atvienojiet spraudni.
- Nekādā gadījumā neatvienojiet spraudni uzlādes laikā!**

Problēmu novēršana

- Ja uzlāde tiek priekšlaicīgi pārtraukta, skatiet transportlīdzekļa iekšējo sistēmu
- Ja uzlāde pārtraukta augstas temperatūras dēļ, atvienojiet barošanas kabeli un ļaujiet tam atdzist
- Ja problēma atkārtojas, pārbaudiet spraudņa savienojumu vai sazinieties ar tirgotāju
- Ja ir problēma ar pie sienas uzstādāmo EV lādētāju, un lādētājs par to signalizē, atvienojiet to, veiciet nepieciešamās darbības un, ja nepieciešams, pārbaudiet spraudņa savienojumu.

Ohutusjuhised

- Enne elektriauto laadija kasutamist lugege pakendis olev teave hoolikalt läbi. Allpool olevate juhiste ja hoiatuste eiramine võib põhjustada tulekahju, elektrilöögi, raske vigastuse või surma.
- Elektriauto laadija on mõeldud ainult standardeid IEC 62196-1 ja IEC 61851-1 toetavate elektriautode laadimiseks. Ärge kasutage laadimisvarustust nende sõidukite laadimiseks, mis vajavad laadimise ajal ventilatsiooni, ega muudel eesmärkidel.
- Ärge kasutage elektriauto laadijat eeskirjadele ja standarditele mittevastavate pistikutega.
- Kui elektriauto laadija on mis tahes viisil kahjustunud või kui LED-diოდ näitab tõsist probleemi, ärge seda kasutage.
- Mitte kunagi ärge proovige elektriauto laadijat paigalduskohast eemaldada, kohandada ega parandada. Rikke korral võtke ühendust müüjaga ja kõrvaldage rike koostöös temaga.
- Ärge ühendage elektriauto laadijat laadimise ajal auto küljest lahti.
- Elektriauto laadija peab olema alati paigaldatud vastavalt paigaldusriigis kehtivatele õigusaktidele.
- Ärge hoidke elektriauto laadijat ilma vajaduseta väliste mõjude, näiteks tugeva vihma- või lumesaju käes. Püüdke elektriauto laadijat kaitsta ka niiskuse ja vee mõju eest.
- Ärge hoidke elektriauto laadija läheduses tuleohtlikke ega põlevaid materjale või aure, lõhkeaineid ega muid ohtlikke tooteid.
- Mitte kunagi ärge puudutage klemme teravate esemete ega muude tööriistadega.
- Ärge lubage lastel ega kõrvalistel isikutel laadimisvarustust käsitseda. Laadimiskaabli oskamatu käsitsemine ja kasutamine võib põhjustada tulekahju, elektrilöögi, raske vigastuse või surma.

Elektriauto laadija paigaldamine ja ühendamine

- Paigaldage elektriauto laadija vahetult seinale kasutamiseks ja hooldamiseks mugavasse kohta. Kinnitamisjuhiseid vt lk 2. Välistingimustes paigaldamisel peab elektriauto laadija olema katuse all, et vihm ei saaks sellele otse peale sadada.
- Ühendage sisendkaabel õigesti elektriauto laadijaga vastavalt lk 3/4 olevale skeemile. Sisendkaabel peab olema õige suurusega vastavalt maksimaalsele laadimisvoolule. See peab olema elektrikilbis varustatud sobiva kaitsmega. (MÄRKUS. Elektrilised ühendused peab tegema kvalifitseeritud isik!)
- Elektriauto laadija sisselülitamiseks avage kate ja lülitage laadija sees olev rikkevoolukaitse (tüüp B, Ex9LB63) sisse.
- Algab seadme testimine ning seisundit näitav LED-diოდ vilgub punaselt, siniselt ja roheliselt. Oodake, kuni LED-diოდ hakkab vilkuma siniselt.
- Siniselt vilkuv LED-diოდ näitab, et kõik osutus testimisel korras olevaks. Nüüd võite ühendada laadija pistiku elektriautoga. Laadimine algab automaatselt.

LED-diodi signaalid

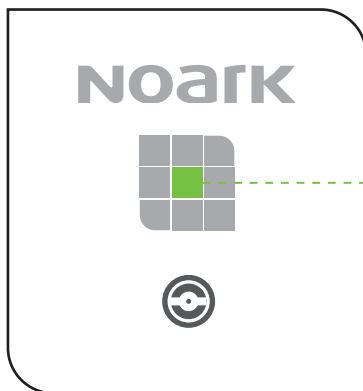

SEISUND

Elektriauto laadija võib laadimise ajal ja vahetult pärast laadijas oleva rikkevoolukaitse sisselülitamist näidata mitut eri seisundit. Võimalikud seisundid on järgmised.



Ei põle: toide puudub, rikkevoolukaitse on välja lülitatud või rakendunud (lekkevoolu tõttu)



Vilgub siniselt: laadija on valmis ühendamiseks



Põleb siniselt: auto on ühendatud, laadimist ei toimu



Põleb roheliselt: laadimine / täielikult laetud



Põleb punaselt: kõrge temperatuur, laadimist ei toimu (soovitame laadija lahti ühendada)



Vilgub punaselt: tõrge, laadimist ei toimu (kontrollige auto elektrisüsteemi ja proovige auto uuesti ühendada)

Elektriauto laadija lahtiühendamine

- Kõigepealt peatage laadimine autos.
 - Seejärel eemaldage pistik pistikupesast.
- Ärge ühendage pistikut lahti laadimise ajal!**

Probleemide lahendamine

- Kui laadimine lõppeb enneaegselt, kontrollige sõiduki pardasüsteemi
- Kui laadimise lõppemise põhjus on kõrge temperatuur, ühendage kaabel lahti ja laske sellel maha jahtuda
- Kui probleem esineb korduvalt, tuleb kontrollida pistikühendust või võtta ühendust müüjaga
- Kui laadijaga tekib probleem ja laadija signaaliseerib sellest, ühendage see lahti, tehke vajalikud toimingud ja kontrollige vajadusel pistikühendust

Biztonsági utasítások

- A falra szerelhető EV töltőállomás használata előtt figyelmesen olvassa el a csomagoláson található információkat. Az alábbi utasítások és figyelmeztetések be nem tartása tüzet, áramütést, súlyos sérülést vagy halált okozhat.
- A falra szerelhető EV töltőállomás rendeltetése csak olyan elektromos járművek töltése, amelyek az IEC 62196-1 és az IEC 61851-1 szabványt támogatják. Ne használja a feltöltő tartozékokat olyan járművekhez, amelyek szellőztetést igényelnek a töltés során, sem más célra.
- Ne használja a falra szerelhető EV töltőállomást olyan csatlakozó aljzatokkal, amelyek nem felelnek meg az előírásoknak és szabványoknak.
- Ne használja a falra szerelhető EV töltőállomást, ha bármilyen módon sérült, vagy ha a LED súlyos problémát jelez.
- Soha ne próbálja meg szétszerelni, módosítani vagy javítani a falra szerelhető EV töltőállomást. Üzemzavar esetén vegye fel a kapcsolatot a kereskedővel, és vele találjon megoldást a hibára.
- Töltés közben ne húzza ki a töltőkábelt az elektromos autóból.
- A falra szerelhető EV töltőállomást mindig a helyi előírások és szabványok szerint kell telepíteni.
- Ne tegye ki a falra szerelhető EV töltőállomást feleslegesen olyan külső hatásoknak, mint az eső vagy a havazás. Igyekezzen védeni a töltőkábeleket a nedvességtől és a víz hatásától is.
- A töltőállomás közelében ne helyezzen éghető anyagokat, robbanóanyagokat, gyúlékony anyagokat, vegyszereket, gyúlékony gőzöket vagy más veszélyes tárgyakat.
- Soha ne érintse meg a záró kivezetést éles tárgyakkal vagy más eszközzel.
- Ne engedje, hogy gyermekek és a jogosulatlan személyek kezeljék a töltő tartozékait. Mivel a töltőkábel helytelen kezelése és az azt követő használata elektromos áramütést, tüzet, súlyos sérülést vagy halált okozhat.

A falra szerelhető EV töltőállomás felszerelése és csatlakoztatása

1. Telepítse az EV falra szerelhető töltőállomást közvetlenül a sima falra, működéshez és a karbantartáshoz megfelelő helyzetbe. A telepítési utasításokat a 2. oldalon olvashatók. Kültéri telepítés esetén az EV falra szerelhető töltőállomást a tető alá kell helyezni, hogy ne érje közvetlenül az eső.
2. Megfelelően csatlakoztassa a tápkábelt az EV fali töltőállomáshoz, a 3/4. oldalon látható kapcsolási rajz szerint. A tápkábeleeknek a maximális töltési áramnak megfelelő keresztmetszettel kell rendelkezniük, és a felettes kapcsolóberendezésben megfelelő kismegszakítóval kell őket védeni. (MEGJEGYZÉS: Az elektromos szerelést megfelelő képzettségű szakembernek kell elvégeznie!)
3. Kapcsolja be az EV fali töltőállomást az előlap kinyitásával és a töltőállomáson belül található B típusú áram-védőkapcsoló bekapcsolásával (Ex9LB63).
4. Az önvizsgálat elindul, kigyullad piros, kék és zöld színben az állapotjelző LED. Várja meg, amíg az állapotjelző LED kéken villog.
5. Ha minden rendben, az állapotjelző LED kéken kezd villogni. Most csatlakoztathatja a falra szerelhető EV töltőállomás dugaszát az elektromos járműhöz. A töltés automatikusan elindul.

LED jelzés

STÁTUSZ

A falra szerelhető EV töltőállomás több állapotot jelezhet a töltés alatt vagy közvetlenül a töltőállomás belsejében található B típusú áram-védőkapcsoló bekapcsolása után. A lehetséges állapotok magyarázatai a következők:



Nincs világítás - Nincs TÖLTÉS / áram-védőkapcsoló kikapcsolva / áram-védőkapcsoló kioldva (áramszivárgás észlelése)



Villogó kék fény - Az állomás készen áll a csatlakozásra



Állandó kék fény - A jármű csatlakoztatva, nem töltődik



Állandó zöld fény - Töltés / teljesen feltöltve



Állandó piros fény - Magas hőmérséklet, nem töltődik (javasoljuk, hogy húzza ki a kábelt)



Villogó piros fény - Hiba, nem töltődik (ellenőrizze a jármű fedélzeti rendszerét / próbálja meg újracsatlakozni a járművet)

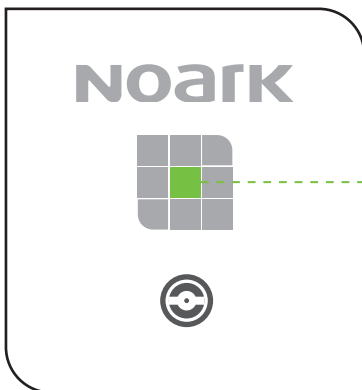

A falra szerelhető EV töltőállomás lecsatlakoztatása

1. Először állítsa le a töltést a járműben.
2. Ezután húzza ki a dugót a csatlakozó aljzattól

A töltés során ne távolítsa el a dugót a csatlakozó aljzattól!

Hibaelhárítás

- A töltés idő előtti befejezése esetén ellenőrizze a jármű fedélzeti rendszerét
- Ha a töltés befejezésének oka a magas hőmérséklet, húzza ki a tápkábelt a csatlakozó aljzattól, és hagyja kihűlni
- Ha a probléma ismételtelen jelentkezik, ellenőrizze a csatlakozó aljzat bekötését, illetve lépjen kapcsolatba az eladóval
- Ha probléma van a falra szerelhető EV töltőállomással, és ezt jelzi, húzza ki a kábelt, tegye meg a szükséges lépéseket, és szükség esetén ellenőrizze a csatlakozó aljzat bekötését.

Veiligheidsinstructies

- Lees de handleiding zorgvuldig, voordat u het EV-oplaadstation gebruikt. Het niet naleven van de onderstaande instructies en waarschuwingen kan resulteren in brand, elektrische schok, ernstig letsel of de dood.
- Aan de muur bevestigde EV-oplaadstations zijn alleen bedoeld voor het opladen van elektrische voertuigen die de standaard IEC 62196-1 en IEC 61851-1 ondersteunen. Gebruik de oplaadaccessoires niet voor voertuigen, die tijdens het opladen moeten worden geventileerd, noch voor andere doeleinden.
- Gebruik de wandgemonteerde EV-oplaadstations niet in combinatie met stopcontacten, die niet voldoen aan voorschriften en normen.
- Gebruik het wandgemonteerde EV-oplaadstation niet, als het oplaadstation op enigerlei wijze is beschadigd of als de LED een ernstig probleem aangeeft.
- Probeer nooit het wandgemonteerde EV-oplaadstation te demonteren, aan te passen of te repareren. Neem in geval van storing contact op met de dealer en los eventuele defecten op samen met hem.
- Koppel de laadkabel tijdens het opladen niet los van het elektrische voertuig.
- Het wandgemonteerde EV-oplaadstation moet altijd worden geïnstalleerd volgens de lokale voorschriften en normen.
- Stel het wandgemonteerde EV-station niet bloot aan externe invloeden zoals zware regen of sneeuw. Probeer de oplaadkabels ook te beschermen tegen vocht en water.
- Plaats geen ontvlambare stoffen, explosieven, ontvlambare materialen, chemicaliën, ontvlambare dampen of andere gevaarlijke objecten in de buurt van het oplaadstation.
- Raak de eindaansluitingen nooit aan met scherpe voorwerpen of een ander gereedschap.
- Sta niet toe, dat kinderen en onbevoegde personen de oplaadaccessoires gebruiken. Omdat onveilig handelen met de laadkabel en het daaropvolgende gebruik ervan resulteren kunnen in een elektrische schok, brand, ernstig letsel of de dood.

Installatie en aansluiting van het wandgemonteerde EV-oplaadstation

1. Installeer het wandgemonteerde EV-oplaadstation direct op een vlakke muur in een positie, die geschikt is voor bediening en onderhoud. De montageinstructies bevinden zich op pagina 2. In het geval van buiteninstallatie moet het wandgemonteerde EV-oplaadstation geplaatst worden onder het dak om directe inwerking van regen te voorkomen.
2. Sluit de voedingskabel correct aan op het wandgemonteerde EV-oplaadstation volgens het bedradingsschema op pagina 3/4. De voedingskabels moeten een geschikte doorsnede hebben volgens de maximale laadstroom en moeten worden beschermd door een geschikte stroomonderbreker in het superieure schakelbord. (Opmerking: De elektrische installatie moet worden uitgevoerd door een bevoegde gekwalificeerde persoon!)
3. Schakel het EV-laadstation in door het voorpaneel te openen en de Type B-aardlekschakelaar binnen in het laadstation in te schakelen (Ex9LB63).
4. De zelftest begint, de status-LED brandt rood, blauw en groen. Wacht totdat de status-LED blauw begint te knipperen.
5. Als alles in orde is, begint de status-LED blauw te knipperen. U kunt nu de stekker van het wandgemonteerde EV-oplaadstation aansluiten op het elektrische voertuig. Het laden begint automatisch.

Signalisatie van de LED-diode

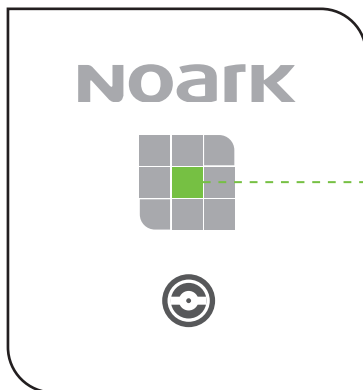

STATUS

Het wandgemonteerde EV-oplaadstation kan tijdens het laden of direct na het inschakelen van de type B- aardlekschakelaar verschillende toestanden signaleren binnenin het oplaadstation. De betekenis van de mogelijke statusindicatie is als volgt:

- **Geen licht** - Geen voeding / de aardlekschakelaar is uitgeschakeld / aardlekschakelaar geactiveerd (stroomlekage gedetecteerd)
- **Knipperend blauw** – Het station is klaar voor aansluiting
- **Permanent blauw** - Het voertuig is aangesloten, wordt niet opgeladen
- **Permanent groen** - Opladen / volledig opgeladen
- **Permanent rood** - Hoge temperatuur, wordt niet opgeladen (we raden aan de kabel los te koppelen)
- **Knipperend rood** – Storing, wordt niet opgeladen (controleer het controlepaneel van het voertuig / probeer opnieuw aan te sluiten)

Het afkoppelen van het wandgemonteerde EV-oplaadstation

1. Stop eerst het opladen van het voertuig.
2. Trek vervolgens de stekker uit het stopcontact.

Verwijder de stekker niet uit het stopcontact tijdens het opladen!

Oplossing van problemen

- Controleer in geval van vroegtijdige beëindiging van het laden het indicatiesysteem van het voertuig
- Als de oorzaak van de stopzetting van het laden ligt in de hoge temperatuur, trek de kabel uit het stopcontact en laat hem afkoelen
- Als het probleem zich herhaaldelijk voordoet, moet u de aansluiting van het stopcontact controleren of contact opnemen met de dealer
- Als er zich een probleem voordoet met het EV-oplaadstation en het station dit probleem aangeeft, ontkoppel dan de kabel, voer de nodige stappen uit en controleer zo nodig de stopcontactverbinding

Indicaciones de seguridad

- Antes de emplear la estación de carga lea con atención la información adjunta. El incumplimiento de las instrucciones y advertencias abajo señaladas implica el riesgo de incendios, accidentes causados por la corriente eléctrica, lesiones graves o muerte.
- Las estaciones de carga EV montadas en pared están diseñadas para cargar únicamente vehículos eléctricos compatibles con los estándares IEC 62196-1 e IEC 61851-1. No utilice los accesorios de carga en vehículos que requieren ventilación durante la carga ni para otros propósitos.
- No utilice las estaciones de carga con tomacorrientes que no cumplan con las normas.
- No use la estación de carga si está dañada o si el indicador LED indica un problema grave.
- No intente desarmar o reparar la estación de carga. En caso de avería póngase en contacto con el vendedor para solucionar el defecto, en su caso.
- No desconecte el cable del vehículo eléctrico durante la carga.
- La estación de carga debe instalarse conforme a las normas locales.
- Evite exponer la estación de carga a efectos externos como lluvias o nevadas intensas. Proteja los cables de carga contra la humedad y el agua.
- No coloque en las cercanías de la estación de carga materiales, sustancias o vapores inflamables, químicos, explosivos u otros objetos peligrosos.
- No toque los extremos del cable con objetos cortantes ni con otras herramientas.
- No permita a los niños ni a personas no autorizadas manipular el accesorio de carga, porque una manipulación no profesional del cable de carga y el posterior uso de éste podría causar accidentes por la corriente eléctrica, incendios, lesiones graves o muerte.

Instalación y conexión de la estación de carga montada en pared.

1. Instale la estación de carga en una pared recta y en una posición que permita su operación y mantenimiento. Las instrucciones de montaje se encuentran en la página 2. En caso de instalación en exteriores, ubique la estación de carga bajo un techo para resguardarla de los efectos directos de la lluvia.
2. Conecte el cable de alimentación de acuerdo con el diagrama de conexión en las páginas 3/4. Los cables de alimentación deben tener secciones transversales adecuadas para la corriente de carga y deben estar protegidos por un disyuntor adecuado en el distribuidor superior. (NOTA: La instalación eléctrica debe estar a cargo de una persona apropiadamente calificada).
3. Encienda la estación de carga abriendo la cubierta frontal y encendiendo el protector de corriente tipo B en su interior (Ex9LB63).
4. Esto inicia el proceso de autocomprobación. El LED de estado se ilumina en rojo, azul y verde. Espere hasta que el LED de estado comience a parpadear en azul.
5. Si todo está en orden, el LED de estado parpadeará en azul. Ahora puede conectar el enchufe de la estación de carga al vehículo eléctrico. La carga comienza automáticamente.

Señalización del diodo LED

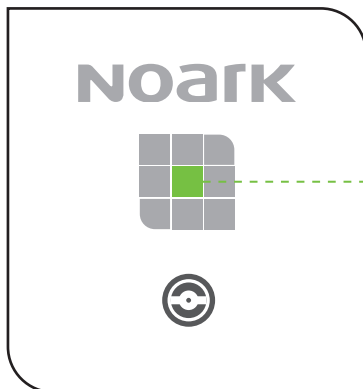

STATUS

Durante la carga, o inmediatamente luego de encenderse el protector de corriente tipo B, la estación de carga puede indicar varios estados. Los estados son los siguientes:



Sin luz: Sin suministro eléctrico, protector de corriente apagado, protector de corriente disparado (fuga de corriente detectada)



Azul parpadeante: Estación lista para conectarse



Azul permanente: Vehículo conectado y cargando



Verde permanente: Carga completa



Rojo permanente: Alta temperatura, no carga (se aconseja desconectar el cable)



Rojo parpadeante: Falla, no carga (controle el sistema de a bordo del vehículo / intente volver a conectar el vehículo)

Desconectar la estación de carga EV montada en pared

1. Interrumpa la carga del vehículo.
2. Desconecte el enchufe.

¡No desconecte el tomacorriente del enchufe durante el proceso de carga!

Solución de problemas

- Si el proceso de carga termina antes de tiempo, hay que revisar el sistema de bordo del coche.
- Si el proceso de carga termina por causa de alta temperatura, desconecte el cable del enchufe y deje que se enfríe.
- Si el problema se repite, hay que revisar la conexión del enchufe o ponerse en contacto con el vendedor.
- En caso de que ocurra o se indique algún problema, desconecte el cable, siga los pasos necesarios y, de ser necesario, controle la conexión del enchufe.

Technical support





NOARK Electric Europe s.r.o.

Sezemická 2757/2, 193 00 Prague 9, Czech Republic

Phone: +420 226 203 120

E-mail: Europe@noark-electric.com

www.noark-electric.eu

NOARK

Subject to modifications!

Rev.20191126MR